



+ TÜREN KATALOG

Frühjahr 2023

ENTDECKEN SIE NEUE TÜRENWELTEN

Kaum etwas ist stärker von individueller Persönlichkeit geprägt als die eigenen vier Wände. Hier tanken wir Kraft und kommen zur Ruhe. Bei uns finden Sie die Türlösung, die Ihren individuellen Lebensraum stilvoll ergänzt.



Entdecken Sie unsere neuen Kollektionen im Liniendesign ab Seite 16.





INHALT

Unsere Türen Unser Plus an Qualität	6	Furnier Türen	82
Nachhaltigkeit Wohngesundheit	10	Living	84
		Classic	86
Trend- und Designtüren	14		
Umbria	18	Landhaustüren	88
Villa	20	Kiefer und Fichte Massivholz	
Lombardo	22		
Lucera	26	Schiebetüren	94
Satura	27	Schiebetürsysteme	
Venetia	28		
Carisma	30		
ExpertLack Türen	32	Glastüren	104
Classic	34	Ganzglastüren Trend-Design	106
Shape Zero	36	Ganzglastüren Avantgarde	110
Shape	38	Ganzglastüren Basic	112
Contour	40	Ganzglastüren Basic Plus	113
Solist	42	Holzglastüren	114
		Glasrahmentüren	116
Stiltüren	44	Funktionstüren	118
Altera	46	Einbruchschutz	120
Scalea	48	Klimaklasse	122
Stiba Plus	50	Schallschutz	124
Stiltüren Massiv	54	Feucht- und Nassraum	126
Blankenese	58		
Lackierte Türen	60	Technik und Zubehör	128
Weißlack und Farblack		Modellübersicht und Maßtabelle	152
DuriTop-Collection	64		
Laminatoberflächen			
Urban-Collection	74		
Schichtstoffoberflächen			
Uni Trend	76		
Uni Farben	78		
Holz-Repro	80		



UNSERE TÜREN

Was muss eine Tür können? Wir von JELD-WEN glauben, sie muss vor allem eins: Zu Ihnen passen. Und das möglichst lange.

Denn Türen sind in Ihrem Zuhause ein ständiger Begleiter. Meist bleiben sie länger als jegliches andere Mobiliar. Das heißt, sie sollten nicht nur in Form und Funktionalität überzeugen, sondern auch in Bezug auf Qualität, Wohngesundheit und Nachhaltigkeit.

Sie wünschen sich ein harmonisches Gesamtbild? Haben aber unterschiedliche Anforderungen an Ihre Türen? Viele unserer Modelle – ob Innen- oder Wohnungseingangstüren, Glas- oder Holztüren, Bad- oder Küchentüren – haben wir mit einheitlichen Designelementen gestaltet. So lassen sich verschiedenste Türen zu einem optischen Ganzen vereinen.

Für all das steht JELD-WEN! Nicht umsonst gehen seit 1960 Menschen durch unsere Türen und das mittlerweile fast überall auf dem Globus.

Treten Sie ein in die Welt von JELD-WEN und lassen Sie sich von unserem vielfältigen Angebot für Ihr Zuhause inspirieren!





DESIGN & VARIANZ
LANGLEBIGKEIT
NACHHALTIGKEIT



UNSER PLUS AN QUALITÄT

Jeden Tag entwickeln wir von JELD-WEN unsere Türen weiter, überprüfen uns selbst und lassen uns prüfen:

Alle unsere Produkte stellen wir nach nationalen und europäischen Normen und Richtlinien her. Wir sind nach **DIN ISO 9001:2015 zertifiziert** und erfüllen die dort gestellten Anforderungen eines **Qualitätsmanagementsystems**.

Zudem sind wir aktives Mitglied der **RAL Gütegemeinschaft Innentüren aus Holz und Holzwerkstoffen e.V.** und arbeiten in unterschiedlichen Normausschüssen mit: Für höchste Qualitätsansprüche.

„Reliability for real life“ – mit diesem Versprechen stellen wir sicher, dass Sie sich in Ihrem täglichen Leben auf uns und unsere Türen verlassen können. Das ist unser Anspruch.

Erfahren Sie mehr dazu unter www.jeld-wen.de





Abbildung zeigt die Stiltür in der Breite 985 mm mit einem 9-Felder Sprossenrahmen. Bei Türbreiten bis 860 mm hat diese Tür einen 6-Felder Sprossenrahmen.

UNSER PLUS AN NACHHALTIGKEIT

Wir haben eine Mission: **So wenig Emissionen wie möglich!**

Deshalb sind unsere Türen aus **Holz**. Denn **Holz ist vollständig recycelbar** und verursacht einen weitaus **geringeren Energieverbrauch und CO₂-Ausstoß** als künstliche Materialien.

Unsere Umweltverantwortung reicht jedoch noch weiter: Wir kaufen unser Holz ausschließlich aus **nachhaltiger, zertifizierter Waldbewirtschaftung**. Dies lassen wir uns durch die **FSC®- und PEFC™-Siegel** bestätigen. Die beiden unterschiedlichen Zertifizierungssysteme sind weltweit anerkannt.

Für unseren Herstellungsprozess bedeutet das: **garantierte Nachhaltigkeit vom Baum bis zur fertigen Tür.**

Erfahren Sie mehr dazu unter www.jeld-wen.de





UNSER PLUS AN WOHN- GESUNDHEIT

Wir finden: nicht nur das Klima der Erde sollte geschützt werden, sondern auch das in Ihrem Zuhause. Nachhaltigkeit und Wohngesundheit gehen deshalb bei JELD-WEN Hand in Hand.

Seit 2009 sind wir **Produktpartner des Sentinel Haus Instituts (SHI)**. Die strengen Richtlinien garantieren eine **optimale Qualität der Innenraumluft**.

Erfahren Sie mehr über gesundes Wohnen und darüber, was unsere Türen dazu beitragen können unter **www.jeld-wen.de**



SENTINEL HAUS
INSTITUT





TREND- UND DESIGNTÜREN

FREIHEIT DES
WOHNENS





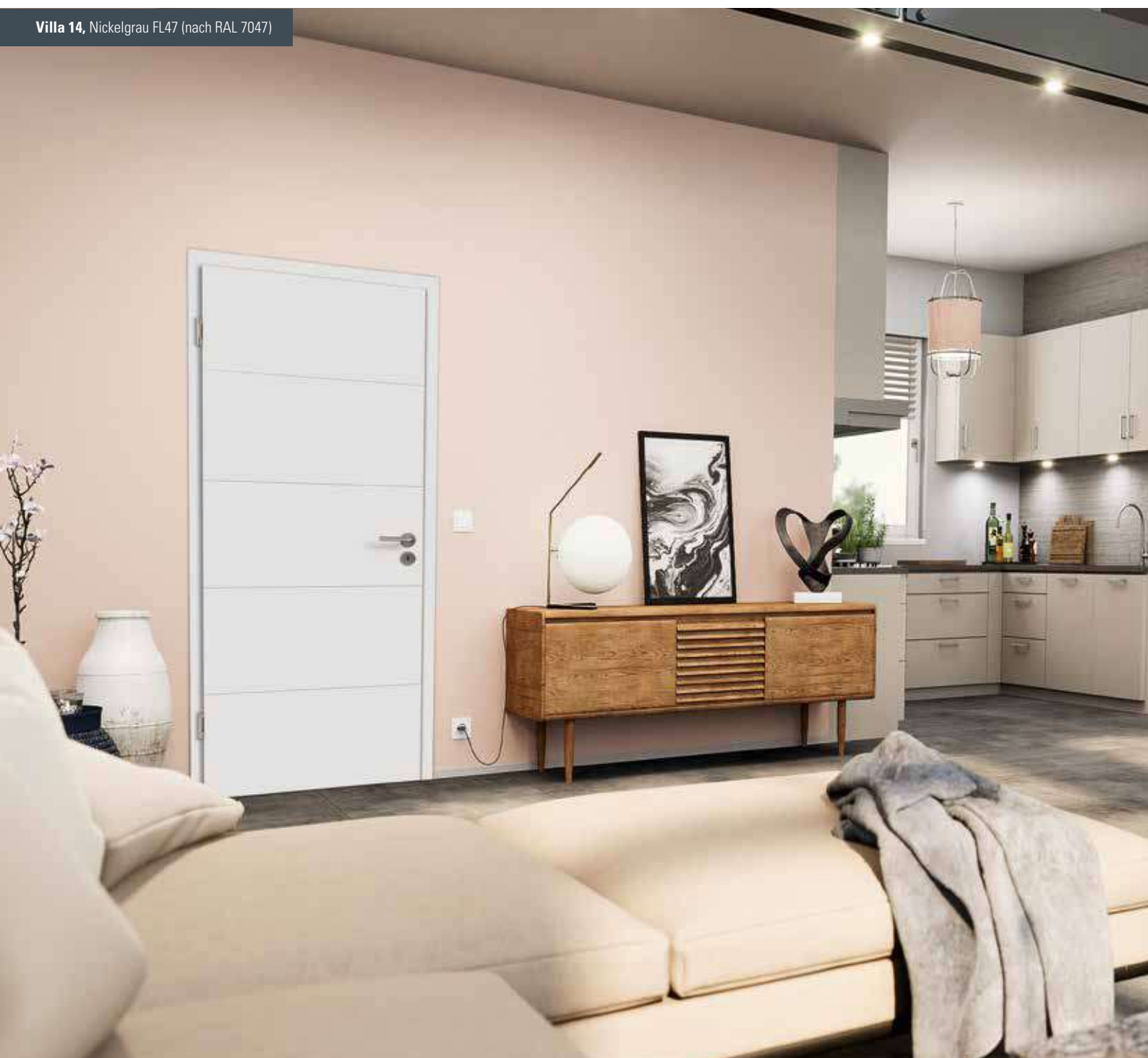



TRENDTÜREN IM LINIENDESIGN

Auf das Detail kommt es an –
und welche Linie ist auf Ihrer Linie?

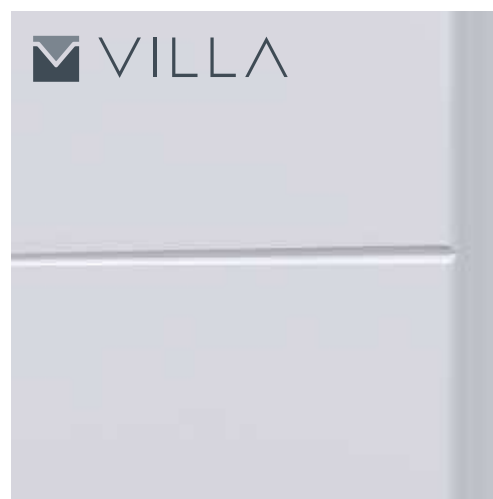
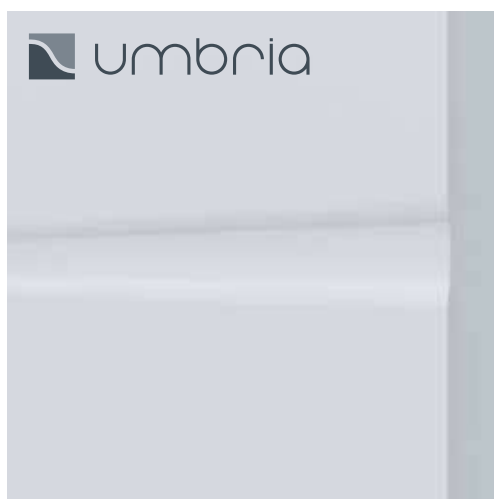



Umbria 14 LÖ 62, DuriTop Uni Weißlack SM

UMBRIA



Umbria 14 stumpf
DuriTop Uni UltraWeiß SM



Umbria 14
DuriTop Uni Weißlack SM



Umbria 14
DuriTop Uni Nickelgrau SM*



Umbria 14 LÖ 62 Schlosseite
DuriTop Uni Nickelgrau SM*



Umbria 14 LÖ 62 Bandseite
DuriTop Uni Nickelgrau SM*

Unsere UMBRIA vereint innovative individuelle Optik mit einer besonders widerstandsfähigen Oberfläche. Die weichen Übergänge ihrer dezenten horizontalen Querfugen lassen ein harmonisches Licht- und Schattenspiel entstehen. Das moderne Design ist ein echter Blickfang und auch haptisch ist unsere UMBRIA eine sinnliche Erfahrung.

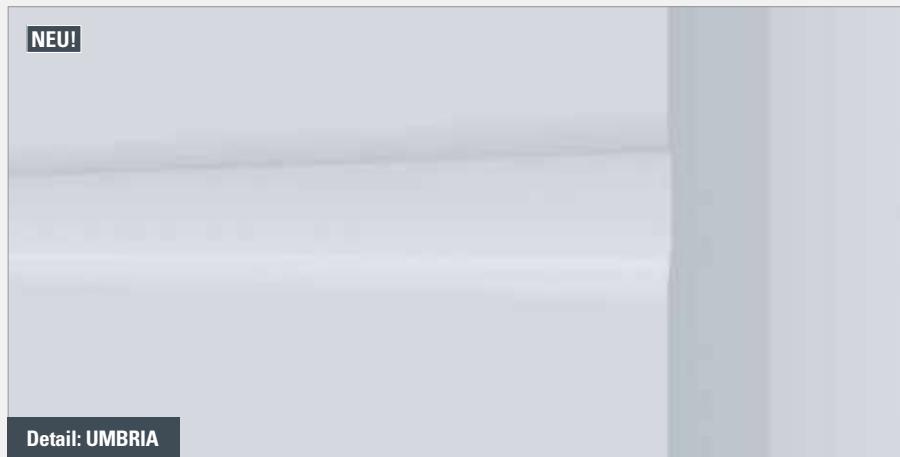

Umbria 14 LÖ 20
DuriTop Uni Weißlack SM



Umbria 14 LÖ 62
DuriTop Uni UltraWeiß SM



Umbria 14 LÖ 62 Bandseite
DuriTop Uni UltraWeiß SM



VILLA



Villa 14 LÖ 62
Brillantweiß WL16 lackiert

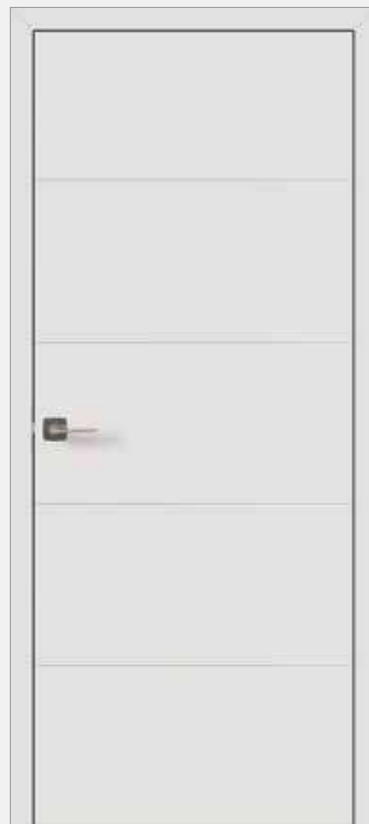

Villa 14, stumpf
Nickelgrau FL47 lackiert



Unsere VILLA kommt klassisch-klar daher und bringt dennoch Kreativität in jeden Raum: Das zurückhaltende Design mit der schmalen Querfuge vereint klare Linien mit eigenwilliger Kante für alle, die das gewisse Etwas mit Understatement suchen – eine hochwertige Tür, die sich perfekt in jedes Interieur einfügt. Lassen Sie mit unserer VILLA im Linien-Design Vollendung in ihrer schönsten Form bei sich einziehen.

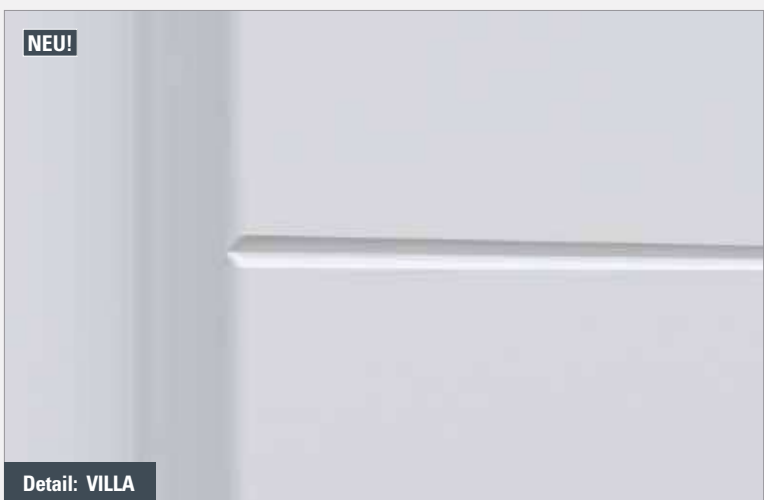



Villa 14, Brillantweiß WL16 lackiert



Villa 14 LÖ 20
Nickelgrau FL47 lackiert



Villa 14
Weiß lackiert WL10



Villa 14 LÖ 62, Bandseite
Brillantweiß WL16 lackiert

 VILLA



Lombardo 2800-6*, stumpf, Brillantweiß WL16 (nach RAL 9016), Zarge und Fräsungen in Tiefschwarz

LOMBARDO

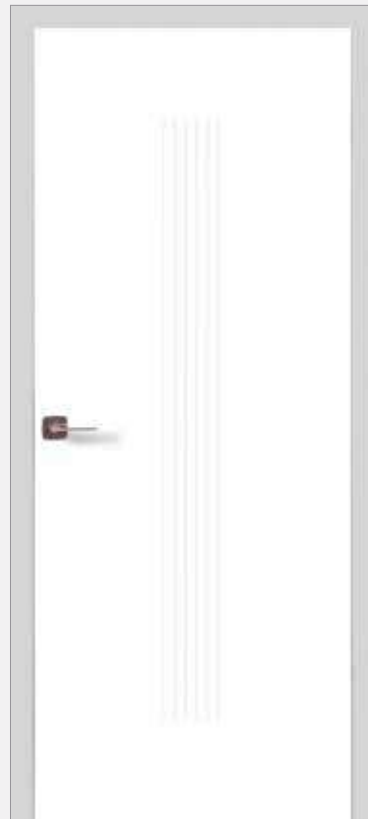

Lombardo 2800-7, stumpf
Brillantweiß WL16 (nach RAL 9016)
Fräsungen und Zarge Nickelgrau EFL47
(nach RAL 7047)



Lombardo 2810-3*, stumpf
Brillantweiß WL16 (nach RAL 9016)



Mit farbig lackierten Fräsungen zieht unsere LOMBARDO die Blicke auf sich, ohne aufdringlich zu sein. Wählen Sie aus vier stilvollen Farben aus.

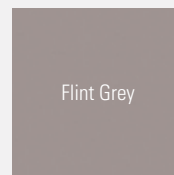
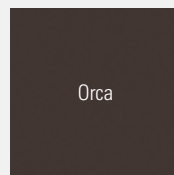
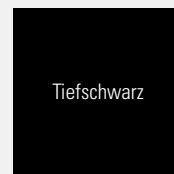
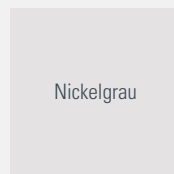

LOMBARDO



Lombardo 2810-5 LÖ 20



Lombardo 2810-8 LÖ 62



Unsere LOMBARDO ist auch mit verschiedenen Lichtausschnitten erhältlich.

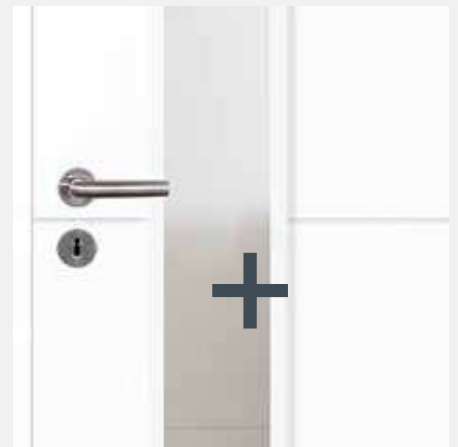

Lombardo 2800-1 LÖ 20,
stumpf



Lombardo 2810-3 LÖ 20,
stumpf



Lombardo 2800-4 LÖ 62,
stumpf





Lombardo 2810-3*, stumpf



Lombardo 2810-5*, stumpf



Lombardo 2810-2, stumpf

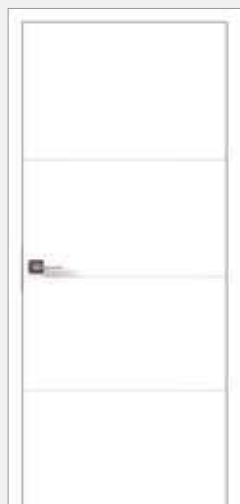

Lombardo 2810-8, stumpf



Lombardo 2800-1*, stumpf



Lombardo 2800-4*, stumpf



Lucera 1712 FW LÖ 20

LUCERA



Lucera 1714 FW*



Lucera 1714 FW LÖ 20*



Lucera 1712 FW



Lucera 1712 FW LÖ 20

Lieber geradlinig oder mit Schwung? Unsere LUCERA und unsere SATURA überzeugen mit unterschiedlichen Designelementen.



Detail: LUCERA



Detail: SATURA

SATURA



Satura 1603



Satura 1605



Satura 1603 LÖ 10



Satura 1605 LÖ 50



Satura 1605 LÖ 51



Venetia 2910-3, stumpf, Brillantweiß WL16 (nach RAL 9016)

VENETIA



Venetia 2900-4, stumpf



Venetia 2900-4 LÖ 62, stumpf



Venetia 2910-5, stumpf



Venetia 2910-5 LÖ 20, stumpf



Venetia 2900-1, stumpf

Silberfarbene Gestaltungselemente machen unsere VENETIA zum edlen und dennoch zurückhaltenden Hingucker.



Detail: VENETIA, eingelassene Lisene



Venetia 2900-1 LÖ 20, stumpf



Venetia 2910-3, stumpf



Venetia 2910-3 LÖ 20, stumpf



Alle Modelle sind stumpf einschlagend oder gefälzt erhältlich.

CARISMA



Detail: Carisma 3001-Q
Weiß lackiert WL10 (nach RAL 9010)



Detail: Carisma 3002-Q
Weiß lackiert WL10 (nach RAL 9010)

Designverbund



Carisma 30-1, Weißglas

Die Trendtüren Carisma sind im Designverbund auch als Ganzglastüren in Weißglas erhältlich (siehe Seite 106).



Die 3D-Optik unserer
CARISMA verleiht
Ihren Räumen ein ganz
besonderes Charisma.



Carisma 3001-Q, Weiß lackiert WL10 (nach RAL 9010), Zarge Orca

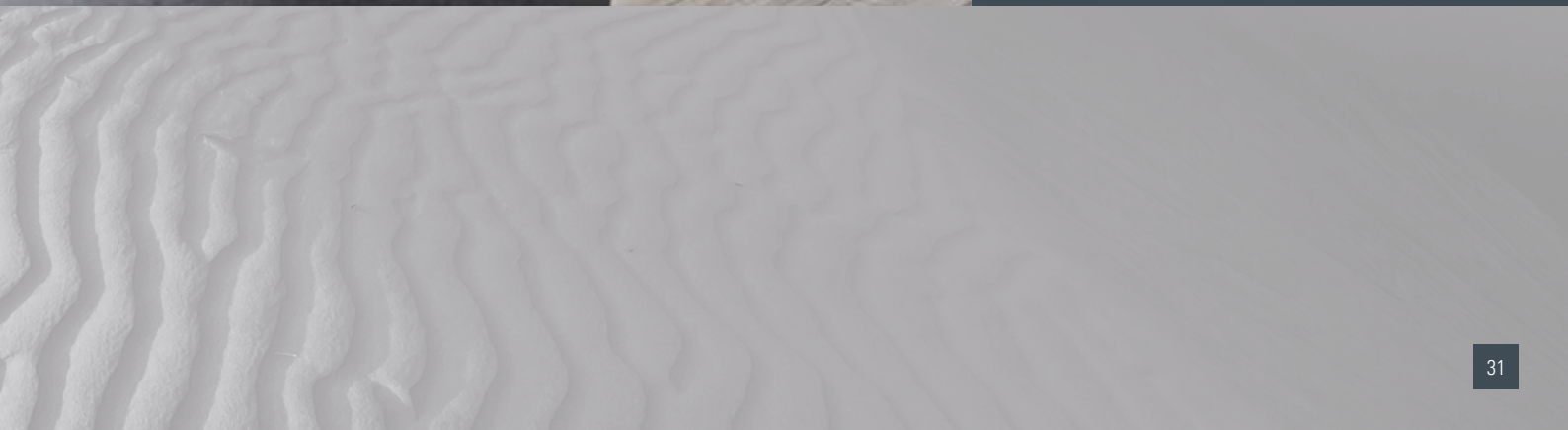

EXPERTLACK TÜREN

WILLKOMMEN IN DER
SPRITZLACK KLASSE

ExpertLack ist unser Spritzlack-Sortiment mit vier Modellreihen in modern stilvollem Design und insgesamt 34 Varianten. In hochwertiger Ausführung und großer Expertise an unserem Standort in Spital/Österreich produziert.

ExpertLack ist auch: Hochwertige Spritzlack-Ausführung im Multilayer-Verfahren. Emissionsgeprüft. In zwei zeitgemäßen Farbtönen, Nickelgrau EFL47 (nach RAL 7047) und Brillantweiß EWL16 (nach RAL 9016).





CLASSIC



Classic, ExpertLack Brillantweiß EWL16 (nach RAL 9016)



Classic LÖ 33
ExpertLack Nickelgrau EFL47
(nach RAL 7047)



Classic LÖ 72
ExpertLack Nickelgrau EFL47
(nach RAL 7047)

Classic – zurückhaltendes Design,
hochwertige Details. Flächenbündige
Glashalteleisten bei den Modellen
mit Lichtöffnungen (LÖ).



Classic LÖ 72, schlossseitig
ExpertLack Nickelgrau EFL47
(nach RAL 7047)



Classic LÖ 72, bandseitig
ExpertLack Nickelgrau EFL47
(nach RAL 7047)

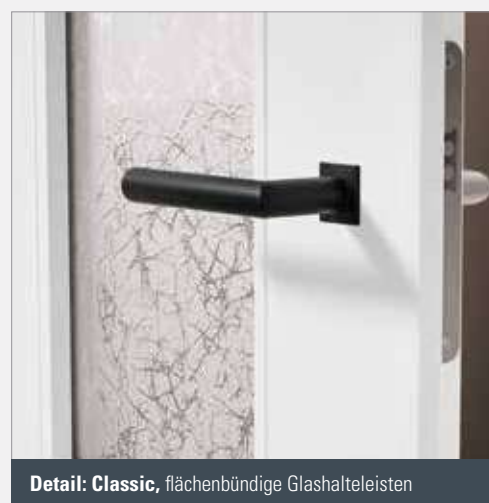

Detail: Classic, flächenbündige Glashalteleisten



Alle Modelle sind stumpf einschlagend
oder gefälzt erhältlich.



SHAPE ZERO



Shape Zero LÖ 72
ExpertLack Brillantweiß EWL16
(nach RAL 9016)



Shape Zero LÖ 33
ExpertLack Brillantweiß EWL16
(nach RAL 9016)



Shape Zero – die Design-Tür,
mit dreiseitig umlaufender
Abplattung (30 mm) auf der
Öffnungsseite.
Ideal geeignet für moderne
Drücker mit schmalen Rosetten
(Minirosetten).
Besonders wirkungsvoll ist
diese Tür in der stumpf ein-
schlagenden Variante.



Detail: Shape Zero ExpertLack, stumpf





Shape 1F, ExpertLack Brillantweiß EWL16 (nach RAL 9016)



Shape 1F LA-1G
ExpertLack Nickelgrau EFL47
(nach RAL 7047)



Shape 2F
ExpertLack Nickelgrau EFL47
(nach RAL 7047)



Shape 2F/3F LA-1G
ExpertLack Nickelgrau EFL47
(nach RAL 7047)



Shape 3FG
ExpertLack Nickelgrau EFL47
(nach RAL 7047)



Shape 3FG LA-3G
ExpertLack Nickelgrau EFL47
(nach RAL 7047)

SHAPE



Shape 4FS
ExpertLack Brillantweiß EWL16
(nach RAL 9016)



Shape 4FS LA-2G
ExpertLack Brillantweiß EWL16
(nach RAL 9016)

Shape – der Look der klassischen Füllungstür
modern interpretiert dank einstufiger Fräsung.
Ein Statement für jeden Raum.



Shape 3F
ExpertLack Brillantweiß EWL16
(nach RAL 9016)



Shape 4F
ExpertLack Brillantweiß EWL16
(nach RAL 9016)



Shape 4F LA-2G
ExpertLack Brillantweiß EWL16
(nach RAL 9016)

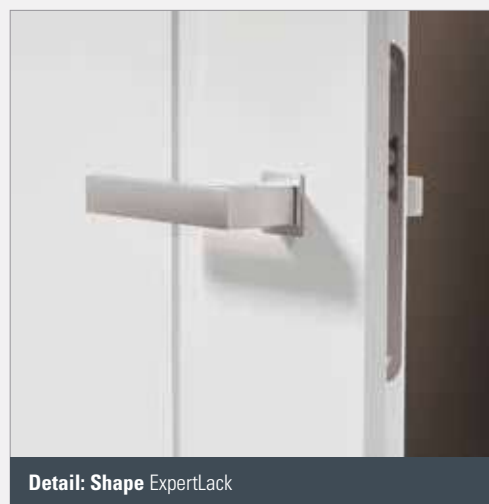

Detail: Shape ExpertLack



CONTOUR



Contour 1F
ExpertLack Nickelgrau EFL47
(nach RAL 7047)



Contour 3FG
ExpertLack Nickelgrau EFL47
(nach RAL 7047)

Contour – traditionell auf den ersten Blick, stilvoll modern auf den zweiten.

Zweistufig gefrästes Profil in traditionellen Füllungsoptiken.



Contour 1F LA-1G
ExpertLack Brillantweiß EWL16
(nach RAL 9016)



Contour 2F/3F LA-1G
ExpertLack Brillantweiß EWL16
(nach RAL 9016)



Contour 3FG LA-3G
ExpertLack Brillantweiß EWL16
(nach RAL 9016)



Detail: Contour ExpertLack



Contour 4F und Contour 4F LA-2G ExpertLack Brillantweiß EWL16 (nach RAL 9016)



Contour 2F
ExpertLack Brillantweiß EWL16
(nach RAL 9016)



Contour 3F
ExpertLack Brillantweiß EWL16
(nach RAL 9016)



Contour 4F
ExpertLack Brillantweiß EWL16
(nach RAL 9016)



Contour 4FS
ExpertLack Brillantweiß EWL16
(nach RAL 9016)



Contour 4FS LA-2G
ExpertLack Brillantweiß EWL16
(nach RAL 9016)



SOLIST



Solist 1F, stumpf
ExpertLack Brillantweiß EWL16
(nach RAL 9016)



Solist 1F LA-1G
ExpertLack Brillantweiß EWL16
(nach RAL 9016)



Solist 3FG
ExpertLack Nickelgrau EFL47
(nach RAL 7047)



Solist 3FG LA-3G
ExpertLack Nickelgrau EFL47
(nach RAL 7047)



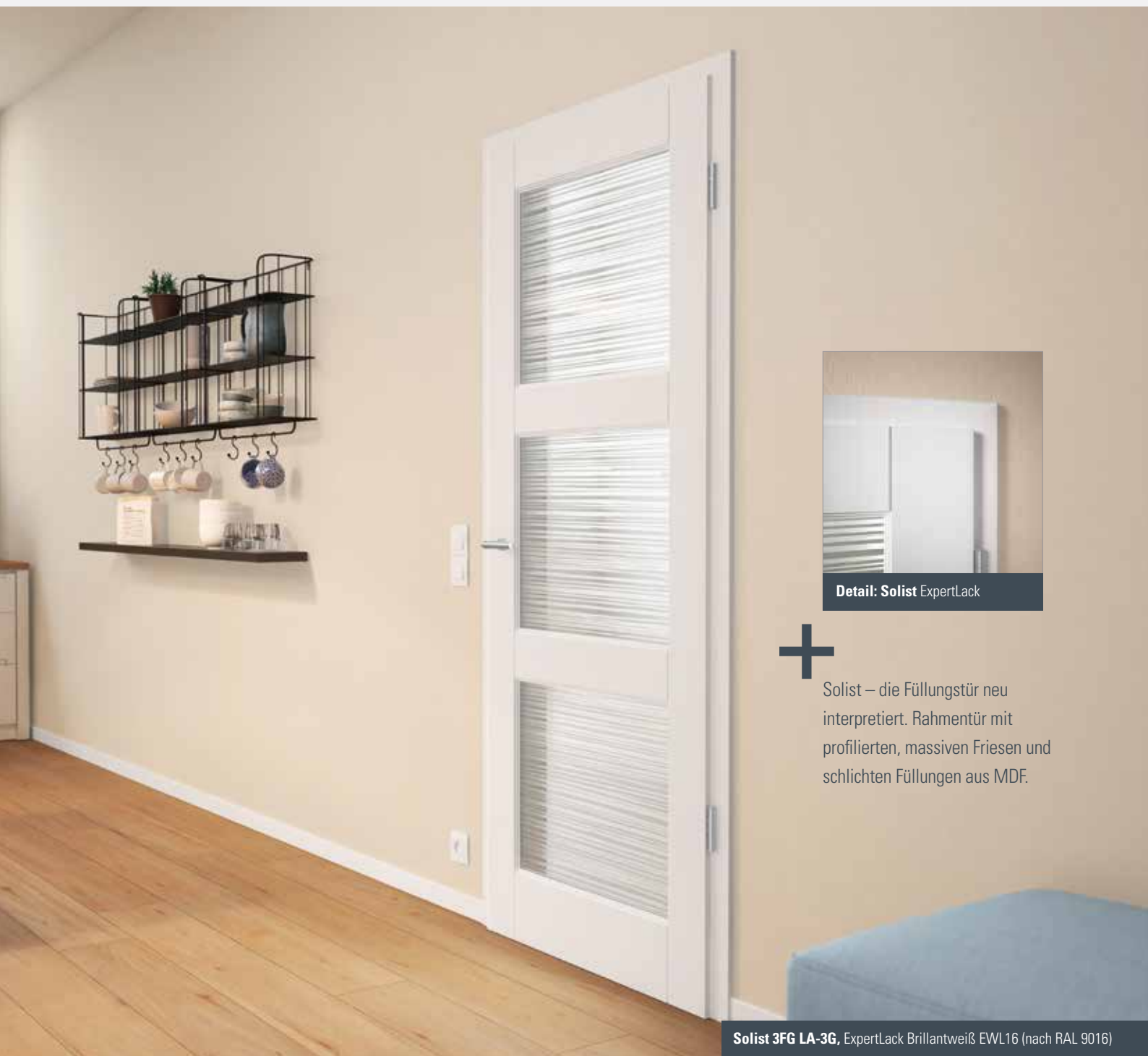

Detail: Solist ExpertLack



Solist – die Füllungstür neu interpretiert. Rahmentür mit profilierten, massiven Friesen und schichten Füllungen aus MDF.

Solist 3FG LA-3G, ExpertLack Brillantweiß EWL16 (nach RAL 9016)



STILTÜREN

WEISS MIT STARKEM
CHARAKTER





! Abbildung zeigt die Stiltür in der Breite 985 mm mit einem 9-Felder Sprossenrahmen.
Bei Türbreiten bis 860 mm hat diese Tür einen 6-Felder Sprossenrahmen.



Altera 8904 LA, stumpf

ALTERA



Altera 8901



Altera 8901 LA



Altera 8902 S



Altera 8902 S LA



Altera 8902



Die massive Konstruktion unserer ALTERA verleiht ihr eine besonders hohe Stabilität.



Altera 8902 LA



Altera 8903, stumpf

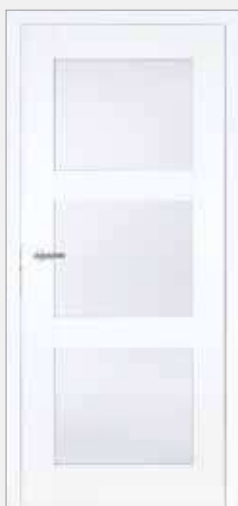

Altera 8903 LA, stumpf



Altera 8904



Scalea 2503

SCALEA



Scalea 2501*



Scalea 2501 LA



Scalea 2502 S*



Scalea 2502 S LA

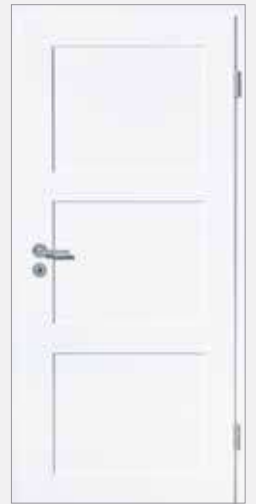

Scalea 2503



*Bei den Modellen Scalea 2501 und Scalea 2502 S können die Füllungen wahlweise mit Schultafellack oder mit einer Spiegeloberfläche veredelt werden.



Scalea 2503 LA



Scalea 2504 LA



Scalea 2504



Unsere SCALEA
besticht mit klaren
Konturen durch sym-
metrisch angelegte
Kassetten.

STIBA PLUS



Stiba Plus 2F*



Stiba Plus 2FB*



Stiba Plus 3F



Stiba Plus 4F*





Unsere STIBA PLUS präsentiert sich in vielen verschiedenen Varianten und fügt sich in jeden Wohnstil ein.

Stiba Plus 4F*

! Die Stiba Plus Modelle sind eckig und mit Rundprofil erhältlich.

! In Weiß lackiert WL10 (nach RAL 9010) und Brillantweiß WL16 (nach RAL 9016) erhältlich.



Die formgepresste Deckplatte sorgt für eine geschlossene und fugenlose Oberfläche und ist somit besonders pflegeleicht.



Detail: Stiba Plus 2FB mit Profilzarge PZ6

STIBA PLUS



Stiba Plus 1F LA-12G



Stiba Plus 1F LA-1G



Stiba Plus 2FB LA-6G



Stiba Plus 3F LA-9FG



Stiba Plus 4F LA-9FG



Eine Lichtöffnung erzielt eine völlig neue Wirkung.
Wählen Sie das passende Glas dazu aus unserem
Glassortiment. (siehe Seite 136)



Stiba Plus 4FS



Stiba Plus 4FS LA-3G



Stiba Plus 1FB LA-12G



Stiba Plus 2FB LA-1G



Stiba Plus 3F LA-1G



Stiba Plus 4F LA-2FG



Stiba Plus 4F LA-6G



Stiba Plus 4F LA-1G



Stiba Plus 4F LA-2G



Stiba Plus 3F LA-6G

STILTÜREN MASSIV



Kathrin



Laura



Aus Liebe zum
Handwerk

Unsere STILTÜREN MASSIV folgen der guten alten Handwerkertradition und sind mit viel Liebe zum Detail gefertigt.

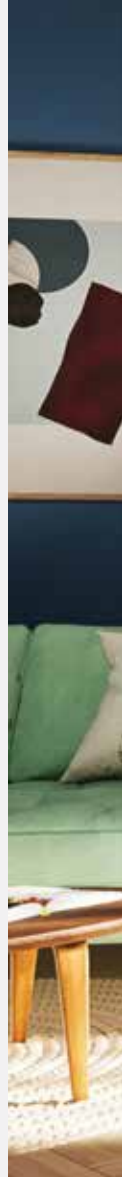



Britt 4F



Sarah, stumpf



Kirsten, stumpf



Britt



Anne



Astrid



+ Unsere STILTÜREN MASSIV sind in unterschiedlichen Füllungsoptiken und mit variablen Glaselementen erhältlich.

Laura

STILTÜREN MASSIV



Laura LA-1G



Laura LA-3G



Laura LA-10G



Anne LA-1G



Kathrin LA-1G



Kirsten LA-1G



Kirsten LA-6G



Kirsten 1/3 LA-1G



Kirsten 1/3 LA-4G



Kirsten LA-9FG



Britt LA-9FG



Britt LA-2G



Britt LA-10FG



Britt LA-6G



Astrid LA-2G



Die aufgesetzten Leisten verleihen unserer BLANKENESE eine klassische und vornehme Optik.

BLANKENESE



Blankenese 1F
mit verdeckt liegendem Türband TECTUS TE380



Blankenese 4F
mit verdeckt liegendem Türband TECTUS TE380



Blankenese 3F



Blankenese 3FG



Blankenese 4FS

LACKIERTE TÜREN

WEISSLACK
UND FARBLACK







WEISS- UND FARBLACK

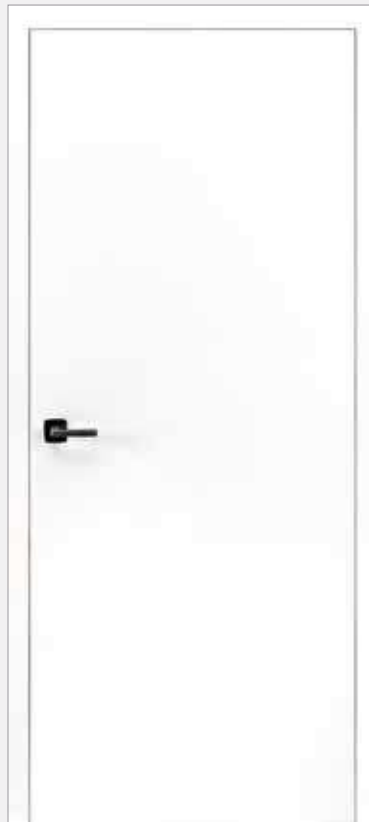

Optima 30, stumpf
Brillantweiß WL16 lackiert



Optima 30
Nickelgrau FL47 lackiert



Optima LÖ 14
Weiß lackiert WL10



Optima LÖ 40
Weiß lackiert WL10



Optima LÖ 20
Nickelgrau FL47 lackiert

DURITOP- COLLECTION

OBERFLÄCHEN
NEU ERLEBEN





DURITOP-COLLECTION



Oberfläche:
DuriTop Uni ArktisWeiß SM



Oberfläche:
DuriTop Uni Grauweiß SM



Oberfläche:
DuriTop Spezial Concrete Anthrazit DP



Oberfläche:
DuriTop Spezial Concrete hell DP





DuriTop ist ein Laminat, das aus dem kontinuierlichen Verpressen mehrerer Lagen Papier mit härtendem Melamin-Kunstharz entsteht. DuriTop Oberflächen sind äußerst widerstandsfähig sowie kratz-, abrieb- und stoßfest.

Oberflächen: DuriTop Uni ArktisWeiß SM und DuriTop Spezial Concrete hell DP

DURITOP-COLLECTION



Oberfläche:
DuriTop Struktur Raucheiche quer FE



Oberfläche:
DuriTop Struktur Sandeiche quer GR



Oberfläche:
DuriTop Struktur Raucheiche FE



Oberfläche:
DuriTop Struktur Steineiche GR
Zarge DuriTop Uni Grau VE





Oberfläche: DuriTop Struktur Sandeiche quer GR



Oberflächen, wie von
der Natur geschaffen:
Unsere DURITOP
STRUKTUR.



DURITOP-COLLECTION



Oberfläche:
DuriTop Struktur Eiche Barrique GR



Oberfläche:
DuriTop Struktur Raucheiche FE



Oberfläche:
DuriTop Struktur Eiche Crema Rustikal FE



Oberfläche:
DuriTop Struktur Sandeiche GR



Oberfläche: DuriTop Spezial Orca VE



DURITOP-COLLECTION



Oberfläche:
DuriTop Uni UltraWeiß SM



Oberfläche:
DuriTop Uni Weißlack SM



Oberfläche:
DuriTop Uni Grau VE



Oberfläche:
DuriTop Spezial Flint Grey PE



Oberfläche:
DuriTop Repro Nova Ahorn VE



Oberfläche:
DuriTop Repro Rotbuche hell VE



Oberfläche:
DuriTop Spezial Orca VE

URBAN- COLLECTION

QUALITÄT & FARBE
AM PULS DER ZEIT







Offen für den Wow-Effekt? Unsere URBAN Türen setzen Akzente – passend zu Ihrem individuellen Wohnstil.

URBAN-COLLECTION



Oberfläche:
Urban Uni Trend Cruise



Oberfläche:
Urban Uni Trend Shark



Oberfläche:
Urban Uni Trend Cloud



Oberfläche:
Urban Uni Trend Raven



Oberfläche:
Urban Uni Trend Cayenne

URBAN-COLLECTION

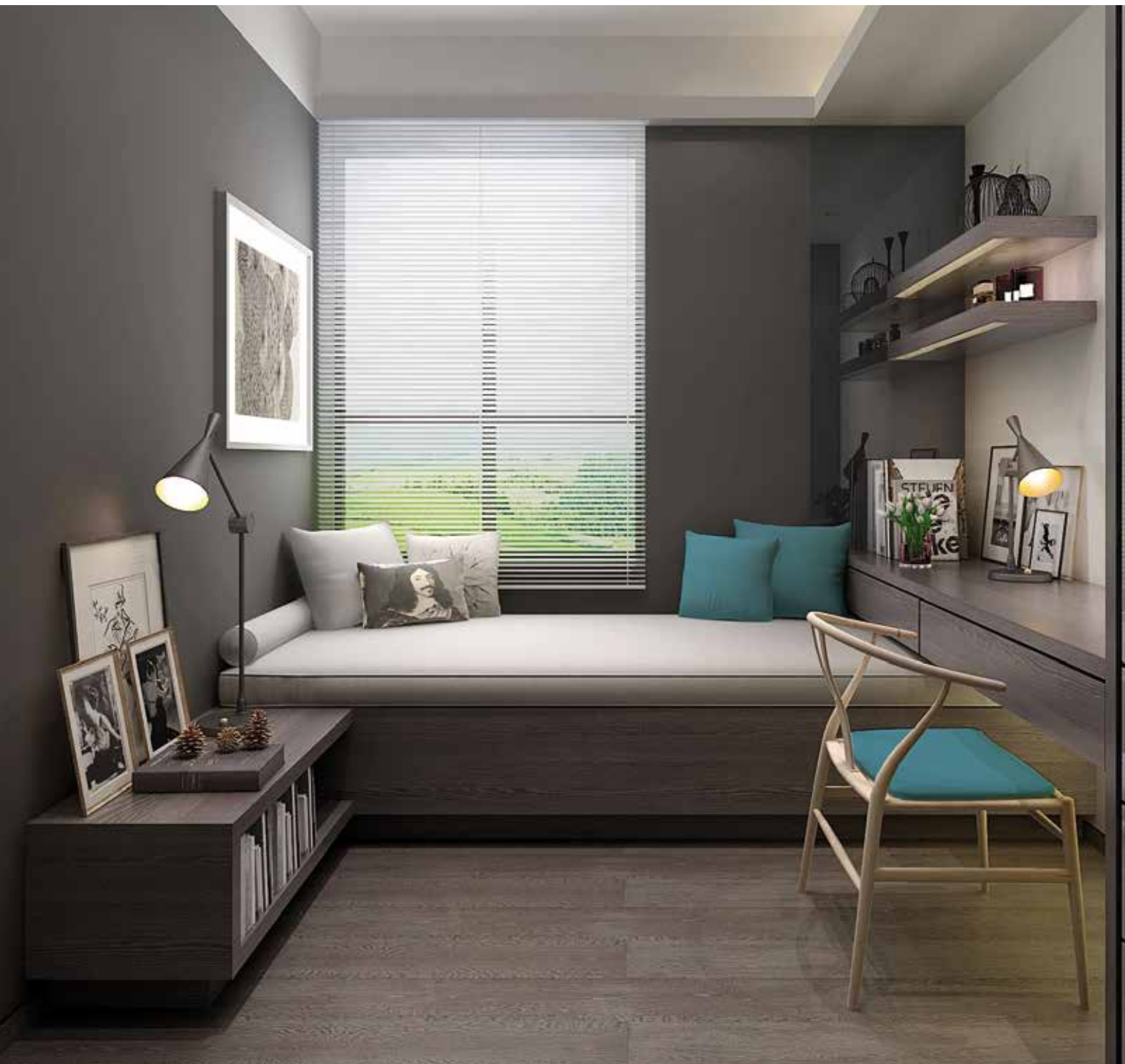



Oberfläche:
Urban Uni Farben Iron



Oberfläche:
Urban Uni Farben Lava



Oberfläche:
Urban Uni Farben Coal



Oberfläche:
Urban Uni Farben Zenith

URBAN-COLLECTION



Oberfläche:
Urban Holz Repro Cosmo Buche



Oberfläche:
Urban Holz Repro Crest Maple

Der mehrlagige Aufbau und die Qualität der eingesetzten Materialien, machen HPL-Schichtstoffe äußerst widerstandsfähig gegenüber mechanischer, thermischer oder chemischer Beanspruchung.





Oberfläche:
Urban Holz Repro
Arcadia Cherry



Oberfläche:
Urban Holz Repro
Ulme Périgord



Oberfläche:
Urban Holz Repro
Walnut Grove



FURNIER TÜREN

IN DER NATUR
ZU HAUSE





FURNIER LIVING



Optima 30, Living, Furnier Eiche europ. astig



Optima 30, Living
Furnier Ahorn kanad.



Optima 30, Living
Furnier Eiche europ. astig



Optima LÖ 23, Living
Furnier Eiche europ. astig



Optima LÖ 62, Living
Furnier Eiche

Unsere FURNIER CLASSIC
Türen vereinen zeitloses
Design und gemütlichen
Charme.



FURNIER CLASSIC



Optima LÖ 23, Classic
Furnier Ahorn kanad.



Optima 30, Classic
Furnier Eiche



Optima 30, Classic
Furnier Eiche spez. hell



Optima 30, Classic
Furnier Buche



Optima LÖ 62, Classic
Furnier Buche

LANDHAUS- TÜREN

GEMÜTLICHKEIT
PUR





LANDHAUSTÜREN



2F
Fichte lackiert



2FB
Fichte lackiert



In der Natur liegt die Kraft: Unsere LANDHAUSTÜREN bringen Ruhe ins Zuhause und überzeugen durch besondere Stabilität.





3F
Kiefer lackiert



4F
Kiefer lackiert



4F-L
Kiefer lackiert



5F
Kiefer lackiert



LANDHAUSTÜREN



2FB LA-10G
Fichte lackiert



2FB LA-1G
Fichte lackiert



2F LA-1G
Fichte lackiert



2F LA-6G
Fichte lackiert



2FB LA-6G
Fichte lackiert





2F LA-9FG
Fichte lackiert



3F 1/3 LA-1G
Fichte lackiert



3F 1/3 LA-4G
Fichte lackiert



2FG LA-1G
Fichte lackiert



2F LA-10G
Fichte lackiert



4F LA-6G
Kiefer lackiert



4F LA-9FG
Kiefer lackiert



4F LA-2G
Kiefer lackiert



2F LA-10G, 2-flg.
Kiefer lackiert

SCHIEBE- TÜREN

LEICHTIGKEIT
MIT SYSTEM





LIBERTY



SILENCE



INFINITY



Schiebetürsystem Infinity v.d.W., Lombardo 2810-8, Weiß lackiert WL10 (nach RAL 9010)



Schiebetürsystem Infinity v.d.W., Trend-Design Lombardo 29-33 (mit einseit. Satinierung)



Detail: Schiebetürsystem Infinity

CLASSIC



Schiebetürsystem Classic v.d.W., Optima 30, Weiß lackiert WL10 (nach RAL 9010)



Schiebetürsystem Classic i.d.W.*, Optima 30, Weiß lackiert WL10 (nach RAL 9010)

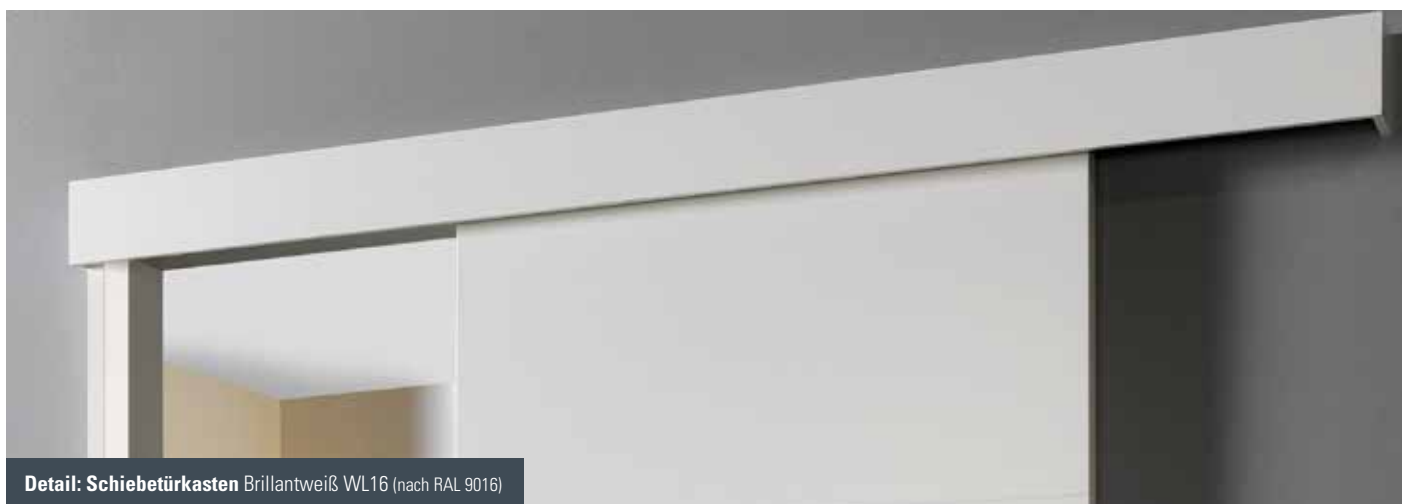

Detail: Schiebetürkasten Brillantweiß WL16 (nach RAL 9016)

EDELSTAHL



Schiebetürsystem Edelstahl v.d.W., Lombardo 2810-8, Weiß lackiert WL10 (nach RAL 9010)



Detail: Schiebetürsystem Edelstahl v.d.W

SCHIEBETÜRSYSTEME

Liberty



Oberfläche: Edelstahl-Optik, optional mit Selbsteinzug inkl. Dämpfung erhältlich.



Silence



Oberfläche: Edelstahl-Optik, optional mit Selbsteinzug inkl. Dämpfung erhältlich.



Edelstahl



Oberfläche: Edelstahl geschliffen



Infinity



Oberfläche: Aluminium EV1 eloxiert (silberfarben), optional mit Selbsteinzug inkl. Dämpfung erhältlich.

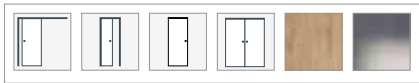

Classic

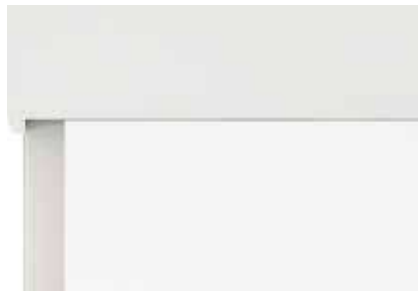

Oberfläche: Holzwerkstoffe

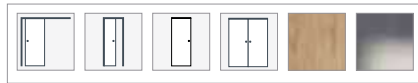

Vor der Wand laufend	In der Wand laufend	einflügelig	zweiflügelig	Schallschutz	Für Holztüren	Für Glastüren (nur i.d.W. laufend)





GLASTÜREN

NEUE
PERSPEKTIVEN





GANZGLASTÜREN TREND-DESIGN



Carisma 30-1
Weißglas



Carisma 30-2
Weißglas

Designverbund



Carisma 3002-Q, Weiß lackiert WL10 (nach RAL 9010) & Carisma 30-2 Weißglas

Die Ganzglastüren Carisma sind im Designverbund auch als Trendtüren in 3D-Optik erhältlich (siehe Seite 30).



Strahlend schön: Unsere GANZGLASTÜREN bringen einzigartige Lichtstimmungen in jedes Zuhause.

Carisma 30-2, Weißglas



Alle Modelle der Serie TREND-DESIGN sind auch mit vollständig satinierter Schließseite erhältlich und bieten damit Blickdichtheit neben dem gewünschten Lichteinfall und der edlen Motivanmutung.

GANZGLASTÜREN TREND-DESIGN



Satura 16-35
Weißglas mit einseitiger
Satinierung



Satura 16-33
Weißglas



Lombardo 29-35
Grauglas mit einseitiger
Satinierung



Lombardo 29-38
Weißglas



Lombardo 29-33
Grauglas



Trend-Design
Ganzglastüren jetzt
auch in Grauglas
erhältlich.



Lombardo 29-16, Weißglas



Lombardo 29-17
Grauglas mit einseitiger
Satinierung



Lombardo 29-32
Weißglas



Lombardo 29-18
Weißglas



Lombardo 29-16
Weißglas



Lombardo 29-11
Weißglas



Alle Modelle der Serie TREND-DESIGN sind auch mit vollständig satinierter Schließseite erhältlich und bieten damit Blickdichtheit neben dem gewünschten Lichteinfall und der edlen Motivanmutung.



Moderne Ganzglastüren-Designs

Geradlinig? Wellig? Oder doch lieber Ecken und Kanten? Jede unserer Ganzglastüren mit Lasergravur hat ihren eigenen Charakter. Und welche passt zu Ihnen?

Mood, Weißglas

GANZGLASTÜREN AVANTGARDE



Life
Weißglas



Swing
Weißglas mit einseitiger
Satinierung



Cubes
Weißglas mit einseitiger
Satinierung



Beat
Weißglas mit einseitiger
Satinierung



Fiber
Weißglas





Liberty
Grauglas



Shine
Grauglas



Textil
Grauglas mit einseitiger
Satinierung



Mood
Grauglas mit einseitiger
Satinierung



Geo
Grauglas mit einseitiger
Satinierung

DESIGNGLAS-VARIANTEN



Straight
Weißglas mit einseitiger
Satinierung



Klarglas



Weißglas



Weißglas mit einseitiger Satinierung
auf Motiv-Gegenseite



Grauglas



Grauglas mit einseitiger Satinierung
auf Motiv-Gegenseite



Alle Modelle der Serie AVANTGARDE sind auch mit vollständig satinierter Schließseite erhältlich und bieten damit Blickdichtheit neben dem gewünschten Lichteinfall und der edlen Motivanmutung.



GANZGLASTÜREN BASIC



Basic
Klarglas



Basic
Satiniert



Basic 4 Linien
Satiniert, Streifen klar



Basic 4 Linien
Klarglas, Streifen satiniert





Sun
Satinert, Streifen klar



Circles
Satinert, Streifen klar

GANZGLASTÜREN BASIC PLUS



Mid-Bar
Satinert, Streifen klar



Line Variation
Satinert, Streifen klar



Labyrinth
Satinert, Streifen klar



Step-up
Satinert, Streifen klar



Diversity
Satinert, Streifen klar



Holzlastür 2600, mit geradem Fries, Glas Visa Klar



HOLZGLASTÜREN



2600
mit geradem Fries
Klarglas



2600
mit geradem Fries
Dekorglas Weimar



2600
mit geradem Fries
Glas Dreiecke einreihig



2600
mit geradem Fries
Glas Quadrate beidseitig



2600
mit geradem Fries
Glas Mastercarré weiß



Wenn Holz auf Glas trifft, vereinen sich Stabilität und Leichtigkeit. Unsere HOLZGLASTÜREN sorgen für ein lichtdurchflutetes Zuhause und halten dabei einiges aus. Sie erhalten sie mit geradem oder mit gerundetem Fries.



Holzglastür 2600



Holzglastür 2601



2600
mit geradem Fries
Glas Visa Klar



2601*
mit gebogenem Fries
Klarglas



2601*
mit gebogenem Fries
Glas Dreiecke einreihig



Sie haben die Wahl: Auch unsere GLASRAHMENTÜREN erhalten Sie in vielfältigen Designs und Ausführungen.

GLASRAHMENTÜREN



2501
mit dreiseitigem Fries
Klarglas



2501
mit dreiseitigem Fries
Glas Dekor Weimar



2500
mit Fries längs
Glas Dreiecke einreihig



2500
mit Fries längs
Glas Rillenschliff



2500
mit Fries längs
Glas Visa klar

FUNKTIONS- TÜREN

GUT GESCHÜTZT





EINBRUCHSCHUTZ

Sicherheit von der Polizei empfohlen

Wussten Sie, dass viele herkömmliche Haus- und Wohnungstüren allein mit körperlicher Gewalt, also ohne Einbruchwerkzeuge, aufgebrochen werden können? Es dauert dann meist nur wenige Sekunden, bis der Täter drinnen ist. Häufig völlig unbemerkt.

Damit Sie sich sicher fühlen können, ist JELD-WEN Mitglied der **Initiative K-EINBRUCH**. Das Netzwerk aus Wirtschaft und Polizei hat es sich zur Aufgabe gemacht, Einbrüche durch Aufklärung und Sicherheitsstandards zu verhindern.

Wir empfehlen unsere Türen mit der **Widerstandsklasse RC2**, bei der die Einbruchszeit mit Werkzeugen mindestens drei Minuten beträgt – und somit die Wahrscheinlichkeit, dass ein Einbrecher aufgibt oder bemerkt wird, um ein Vielfaches steigt. Für Häuser und Wohnungen mit besonders hohem Einbruchrisiko sollte die **Widerstandsklasse RC3** erste Wahl sein.

Kriterien einer Wohnungseingangstür (WET) nach DIN SPEC 18105

JELD-WEN liefert Wohnungseingangstüren nach DIN SPEC 18105.

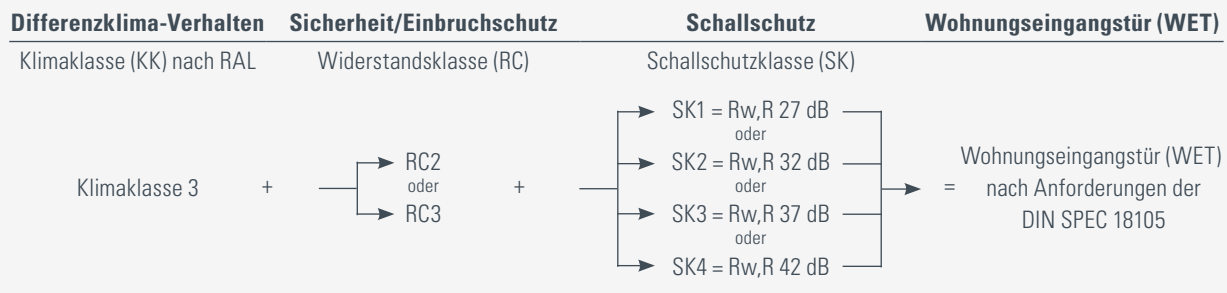

Geprüfter Schalldämmwert (R_w, P) abzüglich Vorhaltemaß für Türen nach DIN 4109 (5 dB) ergibt den errechneten Schalldämmwert (R_w, R).

Designauswahl

Unsere einbruchhemmenden Türen vereinen Design und Funktion. Sie sind in den verschiedensten Oberflächen und Modellen erhältlich und können sich so harmonisch in das Raumkonzept Ihrer Wohnung einfügen oder als Raumgestalter elegante Akzente setzen. Bei der Schließ- und Öffnungsseite Ihrer Tür müssen Sie sich nicht für eine Oberfläche entscheiden – Sie können auch zwei verschiedene Dekore auswählen.



Öffnungsseite:
Formgepresste
Deckplatte Siba
Plus 2F, Weiß
lackiert WL10
(nach RAL 9010)



Schließseite:
Glatt, Weiß
lackiert WL10
(nach RAL 9010)

Erfahren Sie mehr zur Initiative und unseren Türen unter: www.jeld-wen.de oder in unserer **Broschüre Sicherheit- und Einbruchschutz**.



JELD-WEN ist Mitglied der Initiative **K-EINBRUCH**.



DREIFACHVERRIEGELUNG 3 SCHLIESSPUNKTE (ALS ZUBEHÖR)

VERSTÄRKTE BANDTASCHEN | SPEZIALBAND

SPION (ALS ZUBEHÖR)

VOLLSPANEINLAGE BZW. SPEZIALEINLAGEN

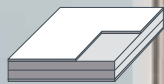

SICHERHEITSSCHUTZBESCHLAG (ALS ZUBEHÖR)

VERSTÄRKTES SCHLIESSBLECH

VERSTÄRKTE BANDTASCHEN | SPEZIALBAND

ABSENKBARE BODENDICHTUNG (ALS ZUBEHÖR)

Empfohlene Ausstattung für Wohnungseingangstüren



RC2 Einbruchschutz
Widerstandsklasse RC2



Schallschutz
Schallschutzklasse 3, $R_{w,R} = 37$ dB



Klimaklasse III
Standfestigkeit des Türblattes bei Temperaturunterschieden

Aufgrund der Energieeinsparverordnung (EnEV) und modernem umweltbewussten Bauen (Niedrigstenergiegebäude) werden Treppenhäuser von Mehrfamilienhäusern oft nicht mehr beheizt. Es entsteht ein hohes Differenzklima zwischen Wohnung und Flur, sodass für Wohnungseingangstüren die Klimaklasse III empfohlen wird.

Siehe RAL-GZ 426 und ifz Info „Verformung von Innentüren“



KLIMAKLASSE

Die ist ganz dicht

Drinnen mollig warm, draußen feucht und kühl: Die Klimaklasse gibt an, wie formstabil eine Tür bei unterschiedlichen klimatischen Raumbedingungen ist. Denn wenn sich eine Tür verformt, verliert sie ihre Dichtigkeit und es geht unnötig Energie verloren. Das ist schlecht für das Klima in den eigenen vier Wänden, fürs Portemonnaie und für die Umwelt.

Bei Wohnungseingangstüren ist die Differenz zwischen den Temperaturen und der Luftfeuchtigkeit drinnen und draußen naturgemäß besonders hoch. Achten Sie deshalb auf die passende Klimaklasse, um Energieverluste und Kosten zu vermeiden und das Klima zu schützen.

Welche Klimaklasse passt zu Ihnen?

Die Güte- und Prüfbestimmungen RAL-GZ 426 definieren drei Klimaklassen:

Einsatzort	Klimaklasse		
	I	II	III
Wohnungsinnentüren zum Wohn-, Arbeits-, Schlaf- und Kinderzimmer	■		
Küche, Abstellraum	■		
Bad, WC	■	■	
Wohnungseingangstüren			■
Türen zu nicht ausgebautem Dachgeschoss			■
Kellerabgangstüren		■	

Unser Tipp: Wir empfehlen bei langanhaltend hoher Luftfeuchtigkeit z.B. durch örtliche Gegebenheiten eine Klimaklasse höher zu wählen.



Die Alu-Verbundabsperung für Klimaklasse III sorgt für eine erhöhte Stabilität im Differenzklima.

Was ist der U-Wert?

Der U-Wert (auch Wärmedurchgangskoeffizient) gibt an, wieviel Wärme pro Stunde, pro m² Türfläche einer bestimmten Dicke hindurchgeht: Der U-Wert ist somit ein Verlustwert. Je kleiner der U-Wert ist, desto besser ist die Wärmedämmung.



Auch für Kinderzimmer,
Arbeitszimmer und
Schlafzimmer.

SCHALLSCHUTZ

Laut sein erlaubt!

Sie haben ein lautes Hobby? Sie wohnen an einer viel befahrenen Straße? Oder Sie brauchen mehr Ruhe zum Arbeiten? Dann sollten Sie bei unseren Schallschutzlösungen ganz Ohr sein: Wir bieten unsere Türen mit unterschiedlichen Schalldämmwerten an – ganz auf Ihre Bedürfnisse angepasst.

Empfohlene Schallschutzklassen für Wohnungseingangstüren

- **Schallschutzklasse 1** bei Wohnungseingangstüren oder Zimmertüren (z.B. Arbeitszimmer) hinter denen sich erst ein/eine Flur/Diele befindet.
- **Schallschutzklasse 3** bei Wohnungseingangstüren hinter denen sich direkt ein Wohnraum befindet (z.B. Appartements).

Unsere Schallschutzlösungen



Die mechanisch absenk- und abnehmbare Bodendichtung hindert Schall und Zugluft.



Zwei Dichtungsebenen durch die integrierte Türfalzdichtung und die akustisch wirksame Zargendichtung.



Schalldämmung durch mehrlagigen Aufbau.

Darauf sollten Sie achten!

- Der angegebene Schalldämmwert kann nur erreicht werden, wenn Sie alle Einbau- und Montagehinweise berücksichtigen.
- Nur geprüfte Türelemente verwenden (Prüfzeugnis des Herstellers beachten).
- Türelemente entsprechend den Vorgaben des Herstellers einbauen und einstellen (z.B. vollflächige Hinterfüllung der Zarge, korrektes Einstellen von Bodendichtung und Bändern).
- Voraussetzungen im Gebäude (Wandanschlüsse, Schallschutz von Decken und Boden) und Schallnebenwege (Installationsdosen, Schalter, Lüftungskanäle, usw.) berücksichtigen.
- Bei Teppichboden eine geeignete Bodenschiene einsetzen.



+ mit Sperrolive



Auch unsere Zargen bekommen keine „nassen Füße“ und werden nach strengsten Richtlinien geprüft.



FEUCHT- UND NASSRAUM

Weist Feuchtigkeit in die Schranken

Wasserdampf vom Duschen, Spritzwasser von plantschenden Kindern oder feuchte Handtücher: Badezimmertüren müssen jeden Tag einiges aushalten. JELD-WEN Feucht- und Nassraumtüren sind gemäß den hohen Anforderungen der Gütegemeinschaft für Innentüren aus Holz und Holzwerkstoffen e.V. geprüft und besonders widerstandsfähig und langlebig.

Zudem ist unser Feucht- und Nasseschutz für viele unterschiedliche Modelle und Designs erhältlich – so müssen Sie auch im Bad weder auf Form noch auf Funktion verzichten und dürfen ruhig mal 'ne große Welle machen.

Feuchtraum

Der Einsatz einer Feuchtraumtür ist erforderlich, wenn ein Türblatt **kurzfristig** einer Feuchteinwirkung auf der Oberfläche ausgesetzt ist, wie z.B. durch hohe Luftfeuchtigkeit oder direktes Spritzwasser.



Nassraum

Der Einsatz einer Nassraumtür ist erforderlich, wenn ein Türblatt **lang anhaltender** Einwirkung von Nässe und häufigem Spritzwasser ausgesetzt ist.



TECHNIK UND ZUBEHÖR

RUND UM DIE TÜR





ECHTHOLZ

Furnier



Ahorn kanad.*



Eiche spez. hell



Buche**



Mahagoni



Eiche europ. astig

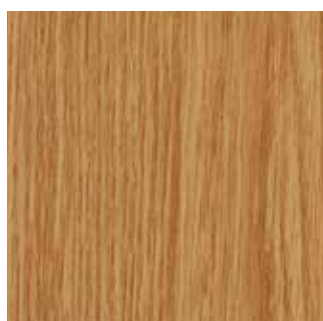

Eiche*

Massivholz



Fichte lackiert



Fichte unbehandelt



Kiefer lackiert



Kiefer unbehandelt

LACK

Weißlack und Farblack

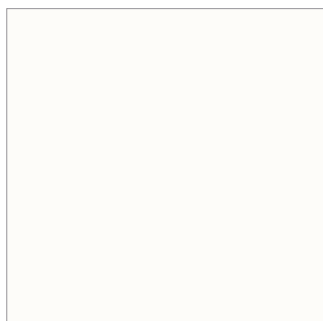

Weiß lackiert WL10 (nach RAL 9010)

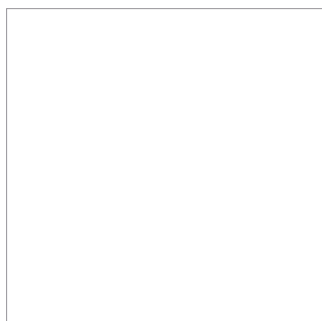

Brillantweiß WL16 (nach RAL 9016)

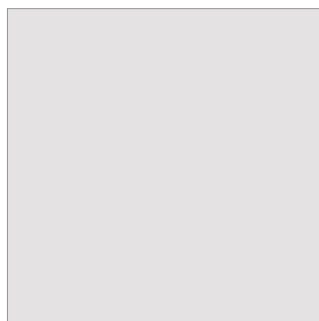

Nickelgrau FL47 (nach RAL 7047)

ExpertLack

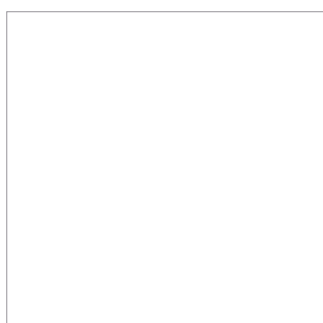

ExpertLack Brillantweiß EWL16
(nach RAL 9016)

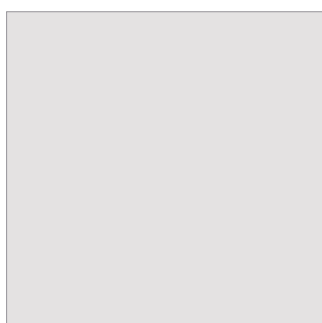

ExpertLack Nickelgrau EFL47
(nach RAL 7047)

DURITOP-COLLECTION

Struktur



Eiche Barrique GR*



Eiche Crema Rustikal FE*



Sandeiche GR*



Sandeiche quer GR*



Raucheiche FE*



Raucheiche quer FE*

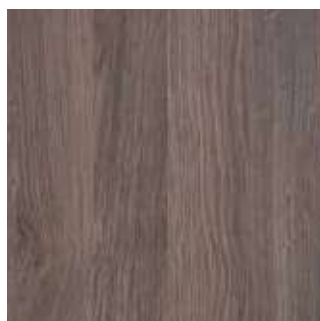

Steineiche GR*

Repro



Nova Ahorn VE

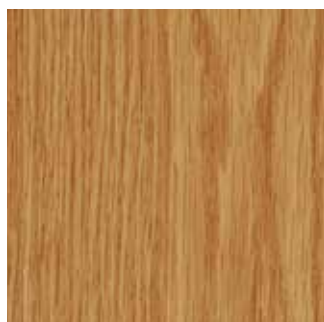

Eiche hell RE

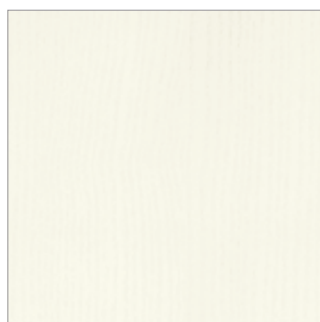

Samtesche weiß AH



Rotbuche hell VE

DuriTop ist ein Laminat, das aus dem kontinuierlichen Verpressen mehrerer Lagen Papier mit härtendem Melamin-Kunstharz entsteht. DuriTop Oberflächen sind äußerst widerstandsfähig sowie kratz-, abrieb- und stoßfest. Aufgrund ihrer Oberflächendichte sind sie pflegeleicht und lösungsmittelbeständig, so dass sich Verschmutzungen und Kleberreste problemlos beseitigen lassen.



Spezial



Concrete hell DP*



Concrete Anthrazit DP*



Flint Grey PE

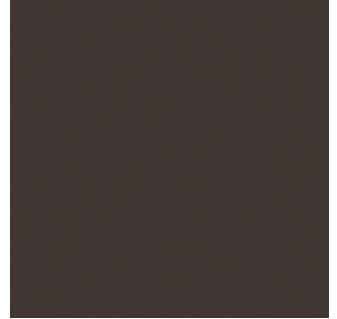

Orca VE

Uni

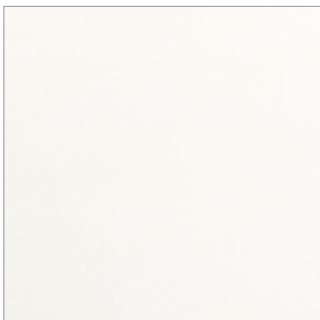

Weiß VE

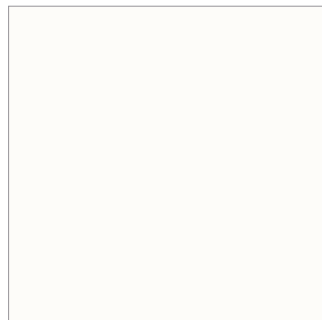

Weißlack SM

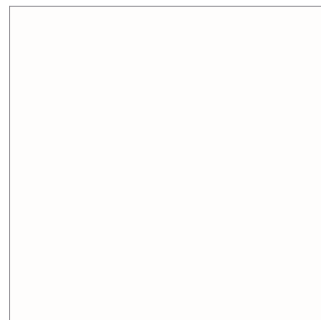

UltraWeiß SM

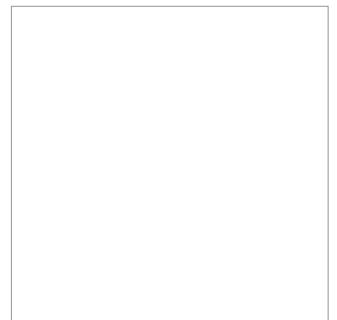

ArktisWeiß SM

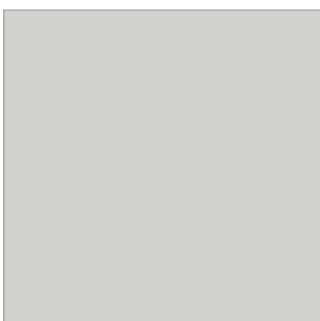

Grau VE

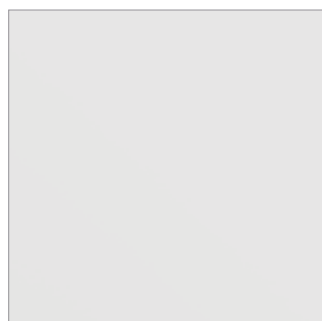

Grauweiß SM

URBAN-COLLECTION

Uni Farben – in Struktur Velvet (VE) oder Pearl (PE) erhältlich

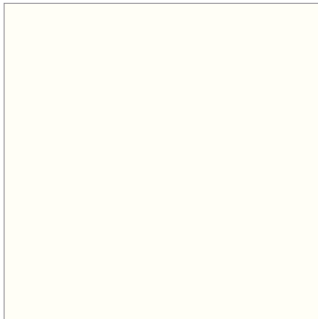

Sugar (PE/VE)

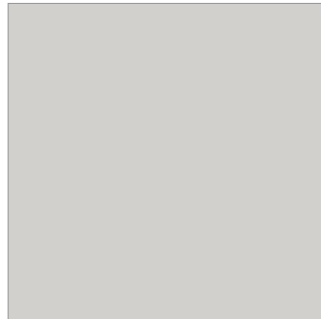

Steam* (PE/VE)

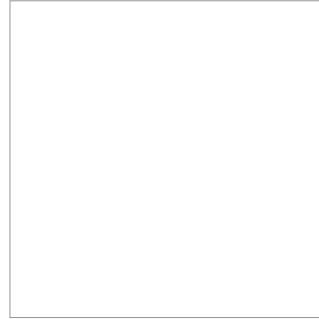

Frost* (PE/VE)

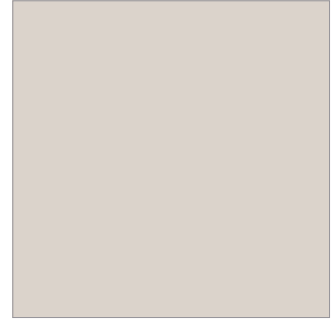

Smoke (PE/VE)

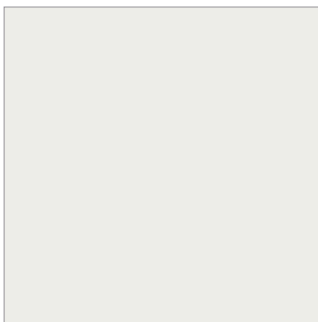

Dust (PE/VE)

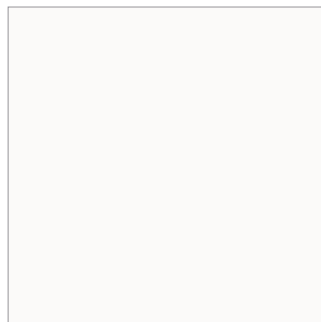

Cloud* (PE)

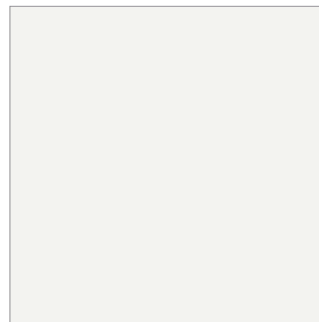

Swan (PE/VE)

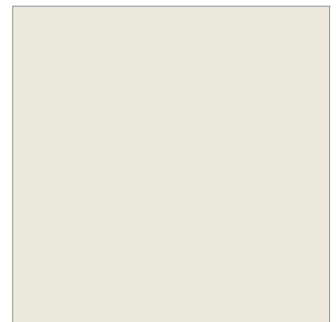

Cotton (PE/VE)

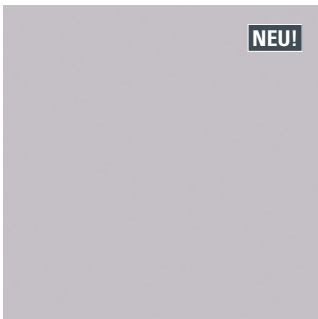

Iron (PE)



Lava (PE)



Coal (PE)



Dolphin* (PE)

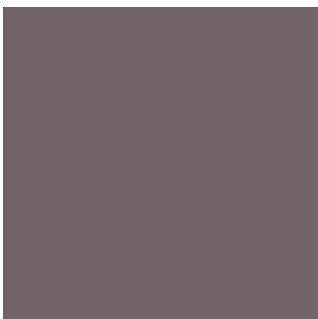

Titan (PE)

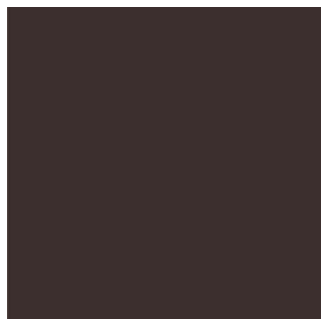

Orca* (PE/VE)



Raven* (PE/VE)

Mit unserer neuen **HPL Urban-Collection**, bestehend aus 24 Uni- und Repro-Oberflächen, davon 13 in zwei oder drei Strukturvarianten (Velvet, Pearl, SpotLess), möchten wir Ihnen die Freiheit geben, Räume neu zu definieren und zu inszenieren.



Uni Trend – in Struktur Pearl (PE) erhältlich



Shark



Cayenne

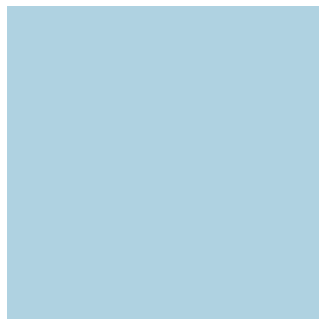

Cruise



Zenith

Holz-Repro – in Struktur Velvet (VE) erhältlich



Cosmo Buche



Crest Maple



Acadia Cherry



Ulme Périgord



Walnut Grove

GLÄSER



Facette in Klarglas



Klarglas



Satinato



Parsol grau ***



Gotik weiß



Reflo



Mastercarré weiß



Silvit weiß ***



Chinchilla weiß



Visa klar**



Dekorglas Weimar**



Rillenschliff in Klarglas*



Rillenschliff in Satinato*



Reflo 4 Querrillen Schliff



Siebdruck Beam



Satinato 4 Querrillen Schliff



Siebdruck Lines 4

ZARGEN



Designzarge DZ-6*
gerundet/gerundet



Profilzarge PZ-6**
profiliert

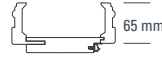

Profilzarge PZ-9*
profiliert



Stilzarge SZ-6*
profiliert



Montagezarge VZ-3*
gerundet/gerundet

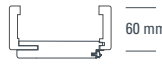

Montagezarge VZ-6***
gerundet/gerundet



Montagezarge VZ-6***
eckig/eckig

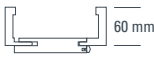

Montagezarge VZ-6***
gerundet/stumpf



Blendrahmen***
gerundet/gerundet



Massivholz zarge eckig



Massivholz zarge profiliert



ZARGENAUSFÜHRUNGEN

Montagezarge, gefälzt

Montagezarge, stumpf

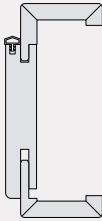
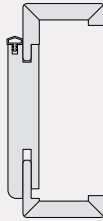
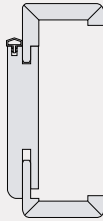
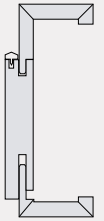
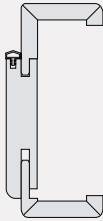
					
Futterbrett: eckig Bekleidung: eckig Bekleidungsbreite: 60 mm Oberflächen: Weiß lackiert WL10 (nach RAL 9010), Brillantweiß WL16 (nach RAL 9016), Nickelgrau FL47 (nach RAL 7047) DuriTop, Furnier, HPL, Farblack	Futterbrett: gerundet, 4 mm Bekleidung: gerundet, 3 mm Bekleidungsbreiten: 60, 80, 100, 120 mm Oberflächen: Weiß lackiert WL10 (nach RAL 9010), Brillantweiß WL16 (nach RAL 9016), Nickelgrau FL47 (nach RAL 7047)	Futterbrett: gerundet, 6 mm Bekleidung: gerundet, 3 mm Bekleidungsbreite: 60 mm Oberflächen: DuriTop	Futterbrett: gerundet, 6 mm Bekleidung: gerundet, 6 mm Bekleidungsbreite: 60 mm Oberflächen: Furnier Buche	Futterbrett: eckig Bekleidung: eckig Bekleidungsbreite: 60 mm Oberflächen: DuriTop (Auswahl), Furnier, Farblack, vorgrundiert, HPL	Futterbrett: gerundet, 6 mm Bekleidung: gerundet, 2 & 3 mm Bekleidungsbreite: 60 mm Oberflächen: Weiß lackiert WL10 (nach RAL 9010), Brillantweiß WL16 (nach RAL 9016), Nickelgrau FL47 (nach RAL 7047), DuriTop Uni Weißlack SM, DuriTop Uni UltraWeiß SM, DuriTop Uni ArktisWeiß SM

L-Profil (Schließseite)

Klare Linien und konsequentes Design bilden die Grundlage für die moderne Architektur. Um die Stufigkeit von Futterbrett und Bekleidung auf der Schließseite aufzuheben kann das L-Profil optional für die Montagezarge VZ-6, gefälzt und stumpf, eingesetzt werden.

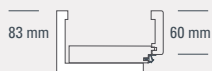

Schließseite mit L-Profil



Schließseite ohne L-Profil

Blendrahmen (Öffnungsseite)

Renovierungen leicht gemacht: Blendrahmen bestehen aus einem Rahmen, der einseitig auf die Wand montiert wird. Sie kommen häufig bei geringen Wandstärken oder speziellen Wandanschlüssen zum Einsatz, für die keine Zarge verwendet werden kann. Bestellbar sind sie in den Oberflächen Weiß lackiert WL10 (nach RAL 9010), Brillantweiß WL16 (nach RAL 9016), Nickelgrau FL47 (nach RAL 7047) und in den gängigsten Oberflächen der DuriTop Collection.



Blendrahmen



Schließblech Blendrahmen

STAHLZARGEN



SolidFix – die solide Objektzarge mit Nivellieranker und Klemmverbindung

SolidFix bietet sich an für stark beanspruchte Funktionselemente (Zugangsbereiche Wohnungen, Hotels und temporäres Wohnen), bei denen die Optik einer Holzfutterzarge und die Belastbarkeit einer Stahlzarge gewünscht wird. Die SolidFix-Zarge zeichnet sich besonders durch eine schnelle Montage aus und bewährt sich durch ihre Robustheit und Langlebigkeit.

- 3-tlg. Stahlzarge in 2-schaliger Ausführung für alle Wandarten
- Montage mit den bewährten Nivellierankern
- Erhöhte Stabilität durch die Nivellieranker für den Einsatz im Objekt
- Wandstärkenverstellung -5/+15 mm durch die Hinterschale
- Klemmverbindung der Hinter- mit der Vorderschale durch Spezialanker
- Türblattgewicht max. 120 kg, geeignet für Türen mit Funktion
- In gefälzter und stumpfer Ausführung möglich

Neben den bisherigen Funktionen T30/RS und Schallschutz jetzt auch mit Einbruchhemmung RC2+ RC3 möglich. Alle Varianten zukünftig im E-Offen konfigurierbar.



EasyFix – die Renovierungszarge für den privaten Wohnbau

EasyFix bietet sich an für eine besonders schnelle Montage bei Neubauten sowie bei Renovierungen in Wohnungsbau und Gebäuden mit häufigem Mieterwechsel. Sie eignet sich ideal für die Montage in der Wandöffnung eines fertig ausgebauten Raumes.

- 2-schalige Stahlzarge für alle Wandarten
- Montage in Anlehnung an Holzfutterzarge mit handelsüblichem 2K-Montageschaum ohne Verschraubung
- Optimierte Klemmung der Hinterschale durch Spezialanker
- Wandstärkenverstellung -5/+15 mm durch die Hinterschale
- Türblattgewicht max. 50 kg – geeignet für Innentüren ohne Funktion
- In gefälzter und stumpfer Ausführung möglich

MITTELLAGEN

Das Innere einer Tür – auch Einlage genannt – richtet sich ganz nach den Anforderungen, die an die Tür gestellt werden. Die Mittellage entscheidet über das Gewicht und die Stabilität der Tür.

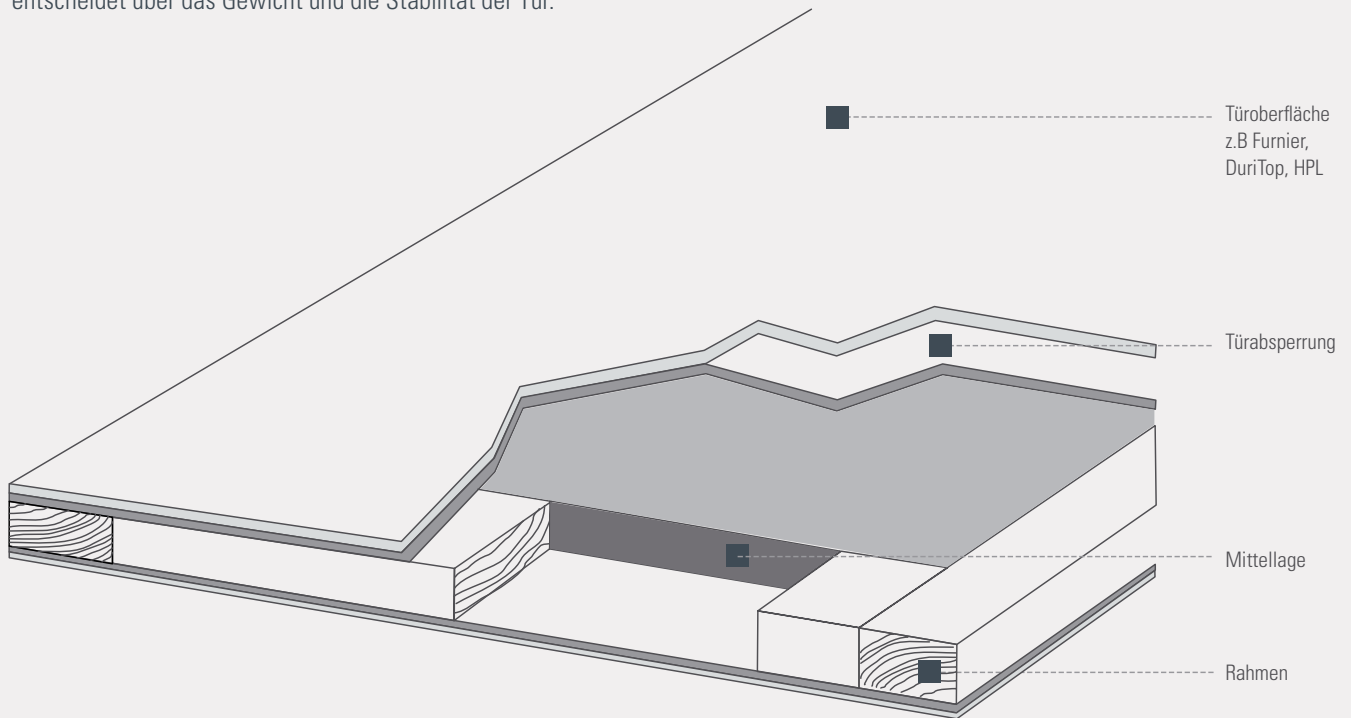

Das Innenleben einer Tür – Arten von Mittellagen



BÄNDER UND SCHLÖSSER

Bänder zweiteilig



Band V 3420 WF



Zierband V 3420 WF Basic



Zierband V 3420 WF Soft

Bänder dreiteilig



Band V 4426 WF



Band VX 7729

Verdeckt liegende Bandsysteme



TECTUS TE 340 3D, Edelstahl-Optik,
für stumpf einschlagende Türen



TECTUS TE 380 3D, Edelstahl-Optik,
für gefälzte Türen

Schlösser



Komfortschloss mit Flüsterfalle für besonders leises Öffnen und Schließen.



Das Magnetfallenschloss überzeugt durch eine leise Akustik und seine elegante Optik. Erhältlich für stumpfe und gefälzte Türen

Mit der Wahl des Türschlosses bestimmen Sie selbst, wie leise Ihre Tür schließt. Oder Sie verzichten ganz auf die Verriegelung und damit auf das Schlüsselloch. Ein klarer Vorteil für einen modernen Look.

JELD-WEN SMARTCLOSE

Tür öffnen & schließen – ein Kinderspiel



Bei Türen aus Holz ist JELD-WEN smartClose nahezu unsichtbar (integrierte Variante).



Bei Ganzglastüren verbirgt sich JELD-WEN smartClose hinter einer Abdeckung (aufgesetzte Nachrüst-Variante).

Neuer Bedienkomfort

Der innovative Schließmechanismus JELD-WEN smartClose dämpft die Tür beim Schließen sanft und hält sie selbsttätig zu.

- Mehr Bedienkomfort durch leichtes, bequemes Öffnen und Schließen der Tür.
- Schlichtes, elegantes Design: Auf Schloss und Schließblech kann verzichtet werden.
- Erhältlich für Ganzglastüren und Holztüren (stumpf einschlagend und gefälzt).
- Holztüren können auch nachträglich mit einer Aufsatzlösung ausgestattet werden.



PLANOFIX DRÜCKERGARNITUREN

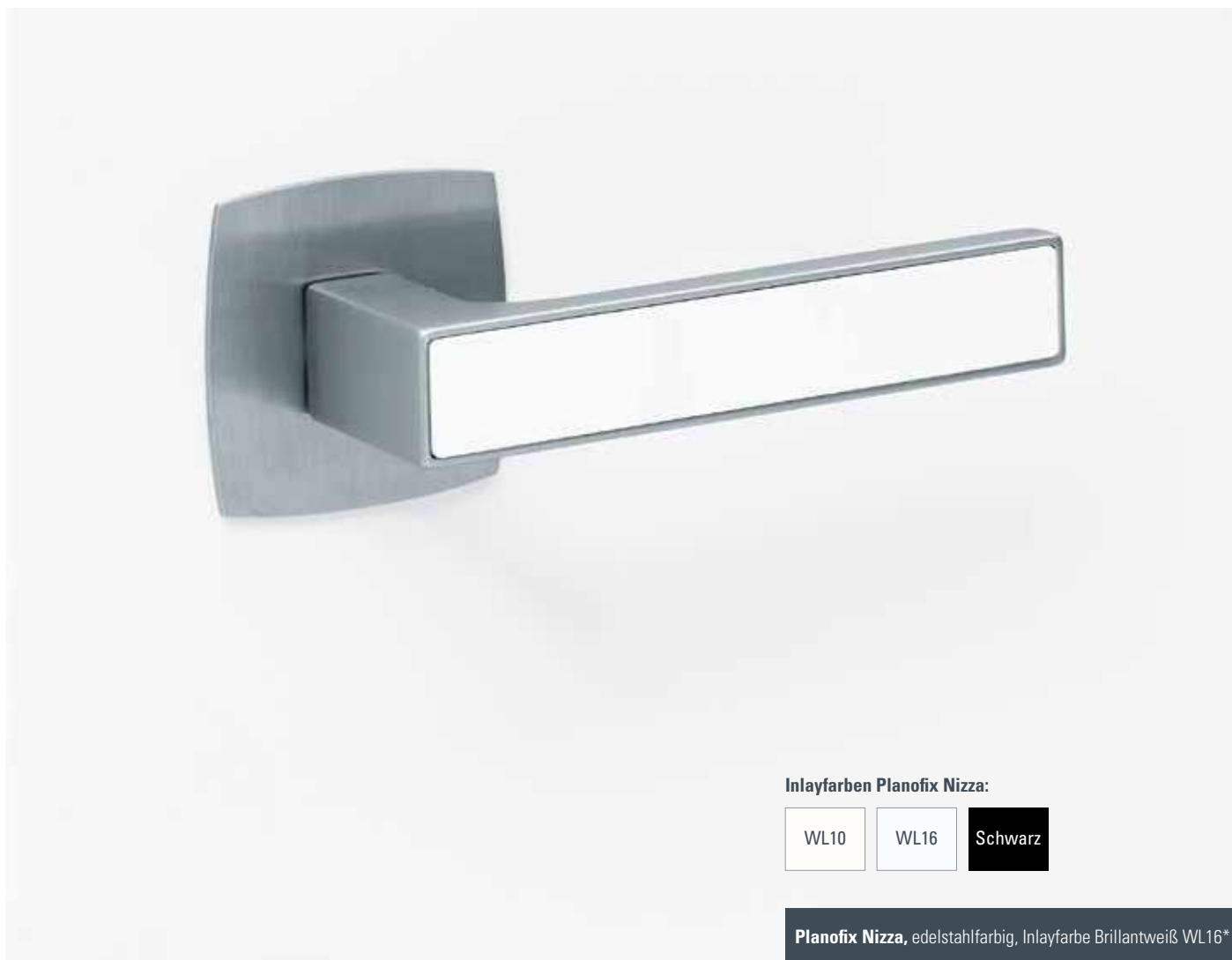

Inlayfarben Planofix Nizza:

WL10

WL16

Schwarz

Planofix Nizza, edelstahlfarbig, Inlayfarbe Brillantweiß WL16*

Planofix – ideal für moderne Türdesigns



- Beidseitig fast flächenbündige Rosettenoptik.
- In 5 Ausführungen: Unversperrbar, mit Sperrolive sowie als Drücker mit Schlüsselrosette (Ovalbart), PZ-Schlüsselrosette und WC-Schlüsselrosette (nur in rund erhältlich).
- Werkzeuglose Montage, einfach aufzustecken.
- Drückerrosette in **runder** und **eckig-bombierter Form** erhältlich.





Planofix Houston
Satinieret verchromt

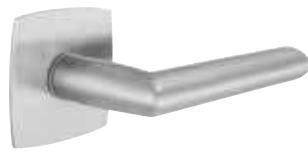

Planofix Stockholm
Edelstahl matt



Planofix Amsterdam
Edelstahl matt



Planofix Acapulco*
Satinieret verchromt



Planofix Bergen**
Verchromt/Aluminium/Stahl

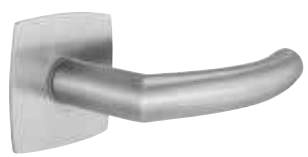

Planofix Trondheim
Edelstahl matt

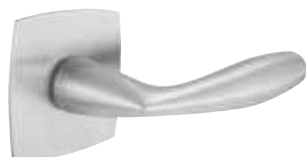

Planofix Vitoria
Satinieret verchromt



Planofix Denver
Edelstahl matt



Planofix Oslo
Edelstahlfarbig



Planofix Dallas
Edelstahl matt



Planofix Los Angeles
Satinieret verchromt



Planofix San Francisco
Edelstahl matt



Planofix Wechselgarnitur-
Flach-Knopf***
Edelstahl matt

*Planofix Acapulco ist nur mit
eckig-bombierter Rosettenform erhältlich.

**Planofix Bergen ist nicht
als Wechselgarnitur erhältlich.

***Die Knopf-Rosette nur
in runder Form erhältlich.

Ausführungsvarianten



Unversperbar



Mit Sperrolive auf
der Türinnenseite
(WC-Sperre)



Mit Schlüsselrosette
(Ovalbart)



Mit PZ-Schlüsselrosette



Muschelgriff Planofix Push
Edelstahl-Optik



Alle Planofix Drücker können mit Ganzglastürschlössern kombiniert werden (siehe Seite 116).

JELD-WEN DRÜCKERKOLLEKTION



Tür inkl. Drückerlochbohrung
beim Kauf eines Drückers aus der
JELD-WEN Drückerkollektion*

Modell M02 (L-Form), Edelstahl matt

Alles aus einer Hand



- Inklusive Bohrungen – spart Zeit und Geld bei der Montage
- Marktgängige Drückerformen
- Einfache und schnelle Bestellung
- Für alle typischen Anforderungen in Wohnräumen und Objekten
- Geprüft nach DIN 1906, Feuerschutzbeschläge nach DIN 18273, Schutzbeschläge (9 mm Vierkant) nach DIN 18257



	Wohnraumgarnitur 8 mm Vierkant	GK3 8 mm Vierkant	GK4 8 mm Vierkant	GK4 FH 9 mm Vierkant	GK4 Schutzgarnitur ES1, ES2	GK4 FH Schutzgarnitur ES1, ES2
 Modell M01 (U-Form) Edelstahl matt EN179 Flucht-/Rettungswege bei GK4	■	■	■	■	■**	■**
 Modell M02 (L-Form) Edelstahl matt	■	■	■	■	■	■
 Modell M03 (Gehrungsform) Edelstahl matt EN179 Flucht-/Rettungswege bei GK4			■	■	■	■
 Modell M04 (Ulmer Form) Edelstahl matt EN179 Flucht-/Rettungswege bei GK4	■	■	■	■	■	■

Ausführungsvarianten

			
Rosettengarnitur (Bundbart, Profilzylinder, WC Schloss)	Rosetten-Wechselgarnitur	Langschildgarnitur ES1, ES2 mit Ziehenschutz (ZA)	Kombischutzgarnitur ES1, ES2 mit Ziehenschutz (ZA)

BESCHLÄGE GANZGLASTÜREN

Griff-Paare



Planofix Houston
Satinieret verchromt



Planofix Stockholm
Edelstahl matt



Planofix Amsterdam
Edelstahl matt



Planofix Acapulco
Satinieret verchromt



Planofix Bergen**
Verchromt/Aluminium/Stahl



Planofix Trondheim
Edelstahl matt



Planofix Vitoria
Satinieret verchromt



Planofix Denver
Edelstahl matt



Planofix Oslo
Edelstahlfarbig



Planofix Dallas
Edelstahl matt



Planofix Los Angeles
Satinieret verchromt



Planofix San Francisco
Edelstahl matt



Planofix Nizza
Edelstahlfarbig



Modell M01
Edelstahl matt



Modell M02
Edelstahl matt



Modell M04
Edelstahl matt

Beschlag-Sets PURE (Schloss + 3tlg. Band + Drücker)



Pure, Schlosskasten UV, BB, PZ und WC, Edelstahlfarbig



Office, Band-Paar



Drücker, Griff-Paar

Beschlag-Sets (Schloss + 3tlg. Band)



Gate, Schlosskasten mit Magnetfalle UV, PZ, WC und Gegenkasten



Office, Band-Paar



Classico, Schlosskasten UV, BB, PZ, WC und Gegenkasten









Office, Band-Paar



BESCHLÄGE SCHIEBETÜREN

Griffstangen

SELBSTKLEBEND	SELBSTKLEBEND	SELBSTKLEBEND			
					
Griffleiste 200 400 600 Länge 200, 400 und 600 mm für Glastüren, Edelstahlfarbig	Griffstange 350 Länge 350 mm für Glastüren, Edelstahlfarbig	Griffstange/-leiste 350 Länge 350 mm für Glastüren, Edelstahlfarbig	Griffstange Eleganza Länge 350 mm, Ø 25 mm für Holz- und Glastüren, Edelstahl	Griffstange Edelstahl Länge 600 mm 1600 mm, Ø 25 mm für Holztüren, Edelstahl	Griffstange Klassik Länge 1200 mm, Ø 30 mm für Holz- und Glastüren, Edelstahl

Griffstangen













Inlayfarben Griffstange Nizza:

Schwarz	WL10	WL16
---------	------	------

Griffstange Nizza
Länge 350 mm, für Holz- und Glastüren, Edelstahlfarbig

Griffmuscheln

SELBSTKLEBEND	SELBSTKLEBEND	SELBSTKLEBEND	SELBSTKLEBEND	SELBSTKLEBEND
				
Griffmuschel D60 für Glastüren, Edelstahlfarbig Außenmaße: Ø 60 mm	Griffmuschel R8 QUADRO für Glastüren, Edelstahlfarbig Außenmaße: 58 x 58 mm	Griffmuschel R8 SQUARE für Glastüren, Edelstahlfarbig Außenmaße: 58 x 115 mm	Griffmuschel D65 für Glastüren, Edelstahlfarbig Außenmaße: Ø 65 mm	Griffmuschel eckig für Glastüren, Edelstahlfarbig Außenmaße: 75 x 75 mm
				
Griffmuschel Planofix rund* für Holztüren, Edelstahlfarbig Außenmaße: Ø 62 mm	Griffmuschel Planofix eckig* bombiert für Holztüren, Edelstahlfarbig Außenmaße: 62 x 62 mm	Griffmuschel Planofix Push für Holztüren, Edelstahlfarbig Außenmaße: 85 x 150 mm	Flächenbündige Griffmuschel für Holztüren, Edelstahl Außenmaße: Ø 60 mm	Griffmuschel Puristo für Glastüren, Edelstahl Außenmaße: Ø 65 mm
				
Griffmuschel Ring (Hohl) für Glastüren, Edelstahl Außenmaße: Ø 65 mm				

*Griffmuscheln Planofix rund und eckig auch für Glastüren erhältlich.



Fugenloser Übergang: Mit unserer
JELD-WEN Falzkante gehören
Gebrauchsspuren und Schmutzrück-
stände der Vergangenheit an.

FALZKANTE

Der fugenlose Übergang



JELD-WEN Falzkante

Herkömmliche Falzkante

Vorteile

Durch ein besonderes Herstellungsverfahren werden unsere DuriTop-, Weißlack-, und Farblackoberflächen in den Standardbreiten bis zu einer Türhöhe von 2110 mm nahtlos über die Falzkante an der Schließseite ummantelt.*

Der dadurch entstehende fugenlose Übergang bietet folgende **Vorteile:**

Besserer Schutz vor Kantenabnutzung

Gebrauchsspuren, wie das Ablösen der Falzkantenbeschichtung werden stark minimiert beziehungsweise ausgeschlossen.

Fugenlose Oberfläche auf der Schließseite

Das Problem der sogenannten „Bleistiftkante“ gehört der Vergangenheit an, denn ohne Fuge kann sich kein Schmutz ansammeln.

Keine separate Falzkantenbeschichtung

Durch unser Fertigungsverfahren wird das Oberflächenmaterial in einem Stück auch über den Falz ummantelt. Sowohl Optik als auch Haptik zwischen Oberfläche und Falzkante sind somit identisch.

Verarbeitung auf höchstem Niveau

Die beiden einzigen Fugen an der Überschlagskante sind so präzise verarbeitet, dass ein nachträgliches Überlackieren der Fuge – wie bei manchen Herstellern üblich – nicht notwendig ist.

*gilt nur bei Türen mit Rundprofil

MODELL- ÜBERSICHT

ALLE TÜREN AUF EINEN BLICK

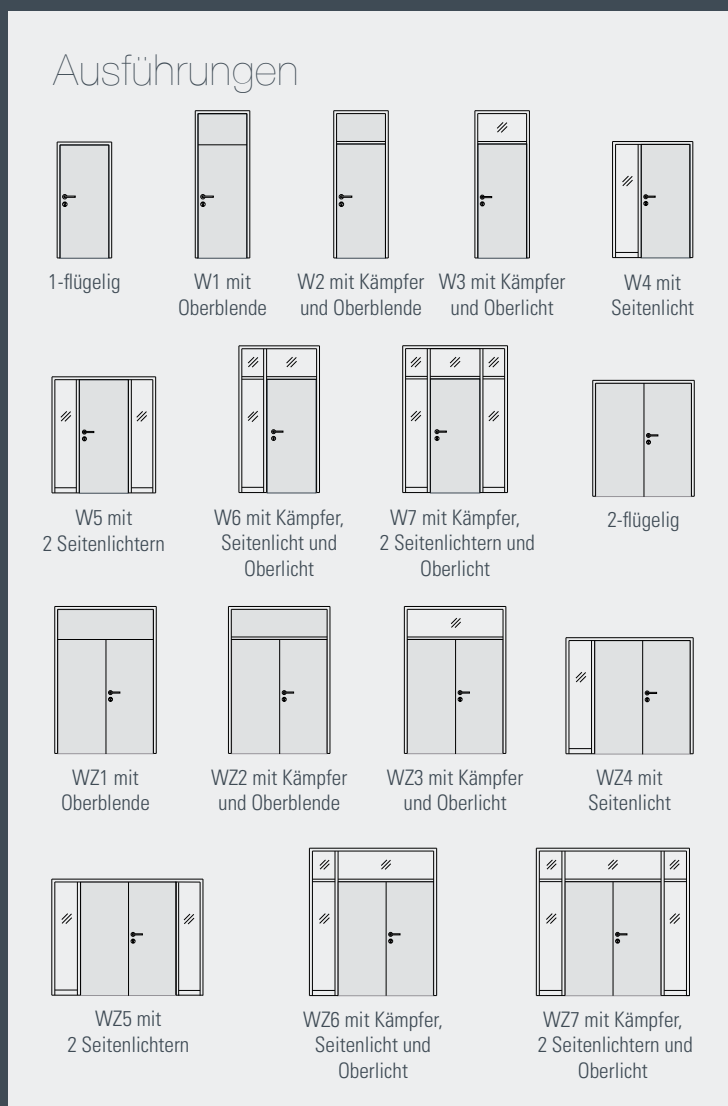



FERTIGTÜREN

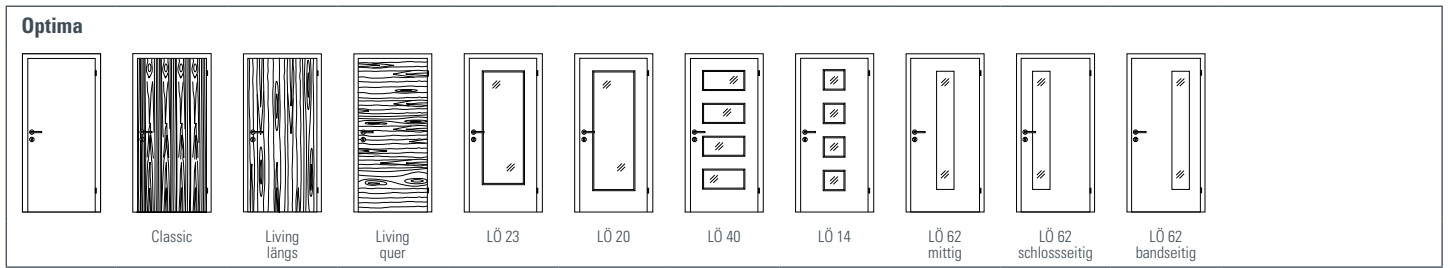



EXPERTLACK TÜREN



TREND- UND DESIGNTÜREN

Carisma  3001-Q 3002-Q		Lucera (mit Flächenfräsungen)  1712 FW 1712 FW LÖ 20 1714 FW 1714 FW LÖ 20				Satura  1603 1603 LÖ 10 1605 1605 LÖ 51 1605 LÖ 55 1605 LÖ 50						
Venetia (mit silberfarbenen Lisenen)  2900-1 2900-1 LÖ 20 2900-4 2900-4 LÖ 62 2910-3 2910-3 LÖ 20 2910-5 2910-5 LÖ 20							Lombardo (mit Flächenfräsungen)  2800-1 2800-1 LÖ 20 2800-4 2800-4 LÖ 62					
Lombardo (mit Flächenfräsungen)  2800-6 2800-6 LÖ 62 2810-3 2810-3 LÖ 20 2810-3 LÖ 62 2810-5 2810-5 LÖ 20 2810-5 LÖ 62 2800-7 2810-2 2810-8 2810-8 LÖ 20 2810-8 LÖ 62												
Umbria (mit Querfuge)  Umbria 14 Umbria 14 LÖ 20 Umbria 14 LÖ 62 Umbria 14 LÖ 62, BS Umbria 14 LÖ 62, SS					Villa (mit Querfuge)  Villa 14 Villa 14 LÖ 20 Villa 14 LÖ 62 Villa 14 LÖ 62, BS Villa 14 LÖ 62, BS							

MASSIVHOLZTÜREN

Massive Landhaustüren  2F 2F LA-1G 2F LA-6G 2F LA-9FG 2FB 2FB LA-1G 2FB LA-6G 3F 3F 1/3 LA-1G 3F 1/3 LA-4G 4F 4F LA-2G 4FLA-6G												
Massive Landhaustüren  4F LA-9FG 4F-L 5F 2FG LA-1G 2F LA-10G 2FB LA-10G												

STIL- UND FÜLLUNGSTÜREN

Altera

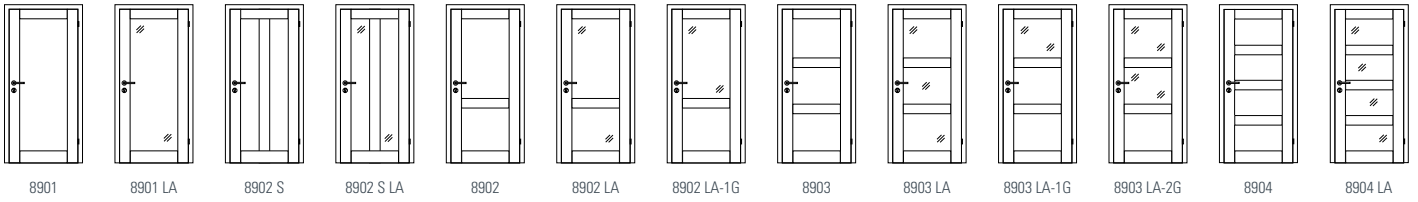

Altera

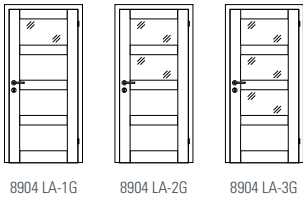

Scalea



Stiba Plus

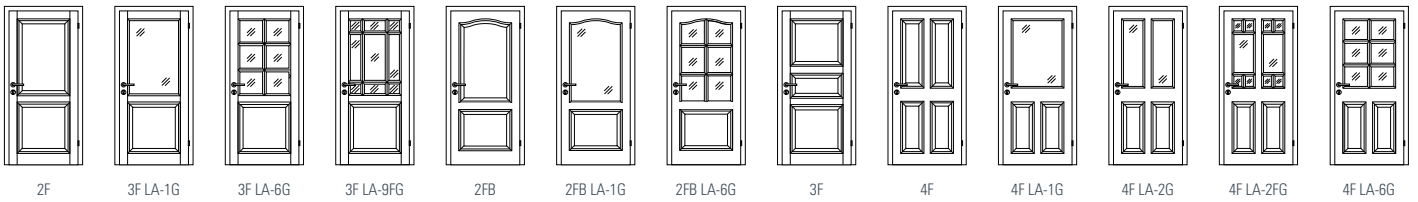

Stiba Plus

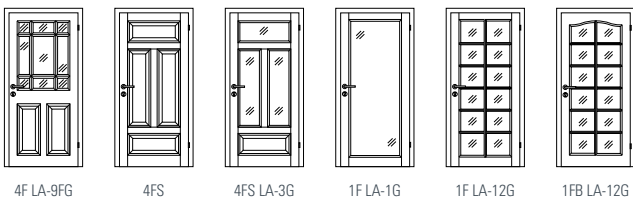

Massive Stiltüren



Massive Stiltüren



Blankenese

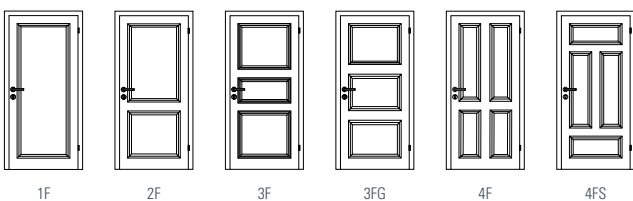

GLASTÜREN

Glasrahmentüren 2500*  <p>Klarglas Dekorglas Weimar Visa Klar Dreiecke einreihig Quadrate beidseitig Rillenschliff</p>						Glasrahmentüren 2501*  <p>Klarglas Dekorglas Weimar Visa Klar Dreiecke einreihig Quadrate beidseitig Rillenschliff</p>						
Holzlastüren 2600*  <p>Klarglas Dekorglas Weimar Visa Klar Dreiecke einreihig Quadrate beidseitig</p>					Holzlastüren 2601**  <p>Klarglas Dreiecke einreihig</p>							
Ganzglastüren Basic  <p>Klarglas Satiniert 4 Linien klar 4 Linien satiniert</p>				Ganzglastüren Basic Plus  <p>Mid-Bar Line Variation Labyrinth Step-Up Diversity Sun Circles</p>								
Ganzglastüren Trend-Design ***  <p>Carisma 30-1 Weißglas Carisma 30-2 Weißglas Lombardo 29-35 Weißglas Lombardo 29-33 Weißglas Lombardo 29-18 Weißglas Lombardo 29-11 Weißglas Lombardo 29-16 Weißglas Lombardo 29-17 Weißglas Lombardo 29-32 Weißglas Lombardo 29-38 Weißglas Satura 16-35 Weißglas Satura 16-33 Weißglas</p>												
Ganzglastüren Avantgarde ***  <p>Geo Life Cubes Swing Beat Straight Liberty Textil Shine Mood Fiber</p>												

* Modelle auch in der Glasart Parsol grau, Mastercarré weiß, Chinchilla weiß, Silvit weiß und Satinato erhältlich.

** Modelle 2601 nicht in der Glasart Satinato erhältlich. *** Modelle Trend-Design auch mit satiniertes zweiter Oberflächenseite erhältlich.

TÜRABMESSUNGEN

Wandöffnungen für Türen (Baurichtmaße nach DIN 4172)

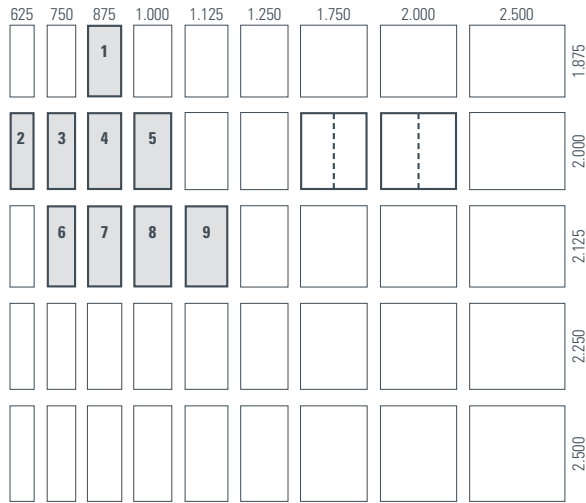

Nicht alle möglichen Wandöffnungen für Türen finden in der Praxis Verwendung. Durchgesetzt haben sich nur einige Standardmaße, für die auch nähere Einzelmaße angegeben sind.



Dick umrandete Größen = Vorzugsgrößen
Für die mit einer Ziffer gekennzeichneten Größen werden in DIN 18101 genauere Maße für Zargen und Türblätter angegeben (**siehe unten**).



Wandöffnungen dieser Vorzugsgrößen sind im Regelfall zwei-flügelig.

Tür- und Zargenmaße, einflügelig (nach DIN 18101)

Türblattaußenmaße				Baurichtmaße	Maueröffnungsmaße*	Zargenmaße													
Bestellmaße gefälzte Türen		Bestellmaße stumpf einschlagende Türen				Zargenfalzmaße		Futteraußenmaße (einschl. 13 mm Bandtasche)		lichtes Durchgangsmaß		Bekleidungsaußenmaße							
Breite	x Höhe	Breite	x Höhe			Breite	x Höhe	Breite	x Höhe	Breite	x Höhe	60 mm Bekleidungsbreite	80 mm Bekleidungsbreite	100 mm Bekleidungsbreite	Breite	x Höhe	Breite	x Höhe	Breite
610	x 1.985	584	x 1.972	625	x 2.000	635	x 2.005	591	x 1.983	627	x 1.995	569	x 1.972	711	x 2.043	751	x 2.063	791	x 2.083
735	x 1.985	709	x 1.972	750	x 2.000	760	x 2.005	716	x 1.983	752	x 1.995	694	x 1.972	836	x 2.043	876	x 2.063	916	x 2.083
860	x 1.985	834	x 1.972	875	x 2.000	885	x 2.005	841	x 1.983	877	x 1.995	819	x 1.972	961	x 2.043	1.001	x 2.063	1.041	x 2.083
985	x 1.985	959	x 1.972	1.000	x 2.000	1.010	x 2.005	966	x 1.983	1.002	x 1.995	944	x 1.972	1.086	x 2.043	1.126	x 2.063	1.166	x 2.083
1.110	x 1.985	1.084	x 1.972	1.125	x 2.000	1.135	x 2.005	1.091	x 1.983	1.127	x 1.995	1.069	x 1.972	1.211	x 2.043	1.251	x 2.063	1.291	x 2.083
1.235	x 1.985	1.209	x 1.972	1.250	x 2.000	1.260	x 2.005	1.216	x 1.983	1.252	x 1.995	1.194	x 1.972	1.336	x 2.043	1.376	x 2.063	1.416	x 2.083
610	x 2.110	584	x 2.097	625	x 2.125	635	x 2.130	591	x 2.108	627	x 2.120	569	x 2.097	711	x 2.168	751	x 2.188	791	x 2.208
735	x 2.110	709	x 2.097	750	x 2.125	760	x 2.130	716	x 2.108	752	x 2.120	694	x 2.097	836	x 2.168	876	x 2.188	916	x 2.208
860	x 2.110	834	x 2.097	875	x 2.125	885	x 2.130	841	x 2.108	877	x 2.120	819	x 2.097	961	x 2.168	1.001	x 2.188	1.041	x 2.208
985	x 2.110	959	x 2.097	1.000	x 2.125	1.010	x 2.130	966	x 2.108	1.002	x 2.120	944	x 2.097	1.086	x 2.168	1.126	x 2.188	1.166	x 2.208
1.110	x 2.110	1.084	x 2.097	1.125	x 2.125	1.135	x 2.130	1.091	x 2.108	1.127	x 2.120	1.069	x 2.097	1.211	x 2.168	1.251	x 2.188	1.291	x 2.208
1.235	x 2.110	1.209	x 2.097	1.250	x 2.125	1.260	x 2.130	1.216	x 2.108	1.252	x 2.120	1.194	x 2.097	1.336	x 2.168	1.376	x 2.188	1.416	x 2.208
610	x 2.235	584	x 2.222	625	x 2.250	635	x 2.255	591	x 2.233	627	x 2.245	569	x 2.222	711	x 2.293	751	x 2.313	791	x 2.333
735	x 2.235	709	x 2.222	750	x 2.250	760	x 2.255	716	x 2.233	752	x 2.245	694	x 2.222	836	x 2.293	876	x 2.313	916	x 2.333
860	x 2.235	834	x 2.222	875	x 2.250	885	x 2.255	841	x 2.233	877	x 2.245	819	x 2.222	961	x 2.293	1.001	x 2.313	1.041	x 2.333
985	x 2.235	959	x 2.222	1.000	x 2.250	1.010	x 2.255	966	x 2.233	1.002	x 2.245	944	x 2.222	1.086	x 2.293	1.126	x 2.313	1.166	x 2.333
1.110	x 2.235	1.084	x 2.222	1.125	x 2.250	1.135	x 2.255	1.091	x 2.233	1.127	x 2.245	1.069	x 2.222	1.211	x 2.293	1.251	x 2.313	1.291	x 2.333
1.235	x 2.235	1.209	x 2.222	1.250	x 2.250	1.260	x 2.255	1.216	x 2.233	1.252	x 2.245	1.194	x 2.222	1.336	x 2.293	1.376	x 2.313	1.416	x 2.333

Alle Angaben in mm.

*Empfehlung bei Holzumfassungszargen: Maueröffnungsmaße je um 10mm vergrößern.

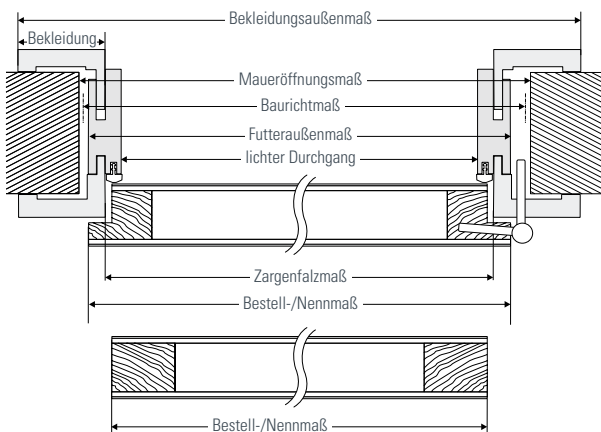

DIN links/DIN rechts

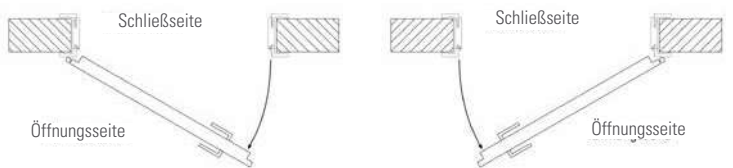

Sind die Bänder der geschlossenen Tür linker Hand zu sehen, ist die Tür **DIN links** angeschlagen.

Sind die Bänder der geschlossenen Tür rechter Hand zu sehen, ist die Tür **DIN rechts** angeschlagen.

JELD-WEN Deutschland GmbH & Co. KG

Standort Oettingen:

August-Moralt-Straße 1-3, D-86732 Oettingen

Telefon: +49 (0)90 82/71-0

Telefax: +49 (0)90 82/71-111

Standort Hamburg:

Winterhuder Weg 29, D-22085 Hamburg

Telefon: +49 (0)40/854 09-0

Telefax: +49 (0)40/854 09-500

www.jeld-wen.de

RELIABILITY *for real life*®

