



KNEER · SÜD
FENSTER

Wohnen mit Weitblick

<https://www.deinetuer.de/haustueren/marke/kneer.html>

HAUSTÜREN
TOP MODELLE

2023

ALUMINIUM

TOP MODELLE 2023

Haustüren mit Anspruch

Ausschlaggebend für Ihre wohlüberlegte Kaufentscheidung ist sicherlich die Optik. Der Funke muss überspringen. Ob modern, klassisch, puristisch oder charmant – die Haustür muss zu Ihnen und zum Stil Ihres Hauses passen. Aluminium Haustüren von KNEER-SÜDFENSTER sind nicht nur schön anzusehen und einladend, sondern überzeugen auch durch innere Werte wie eine robuste Konstruktion, hohe Sicherheit und eine gute Wärmedämmung.

Eine innovative, technisch ausgereifte Haustür erfüllt ihre Aufgaben über viele Jahre und sieht dabei auch noch sehr gut aus!

HAUSTÜR
KATEGORIE **PREMIUM⁺**

AB SEITE 4

HAUSTÜR
KATEGORIE **PREMIUM**

AB SEITE 12

HAUSTÜR
KATEGORIE **BASIS⁺**

AB SEITE 16

HAUSTÜR
KATEGORIE **BASIS**

SEITE 25



Herzlich Willkommen bei Kneer-Südfenster

Seit 90 Jahren produziert das Familienunternehmen KNEER-SÜDFENSTER hochwertige Bauelemente für anspruchsvolle Bauherren aus Aluminium-Holz, Holz, Aluminium, Aluminium-Kunststoff und Kunststoff.

Rund 800 Mitarbeiter fertigen Fenster, Hebe-Schiebe-Türen, Pfosten-Riegel-Fassaden und Haustüren nach neuesten Erkenntnissen in höchster Qualität für Kunden in aller Welt.



HAUSTÜR-MODELLE	4
ALUMINIUM-FARBEN PG1	26
ORNAMENTGLÄSER	27
EDELSTAHL AUSSTATTUNG	28
SCHWARZE AUSSTATTUNG	29
SONDERAUSSTATTUNG	30
SMART-HOME	32
FLÜGELAUSFÜHRUNGEN	33
SICHERHEITSTECHNIK	34
TECHNISCHE DATEN	36
MEHRPREISE	40
MODELLÜBERSICHT	42



HT A 23-220

Standardausstattung
Rahmen HWF-RAL9005-FMA
Tiefschwarz
Türblatt HWF-RAL9006-FME
Weißaluminium
Ring-Rosette BA 3505

ZEITLOS ELEGANT

Hinter dem charmanten Äußeren verbirgt sich modernste Technik und eine innovative Sicherheitsausstattung. Eine moderne Haustüre bedeutet mehr Schutz, Geborgenheit und Wohlbefinden.

Standardausstattung

Automatikschloss mit Tagesfallenfunktion | völlig verdeckt liegende Bänder | LED-Griffbeleuchtung | Farbe HWF-RAL9005-FMA Tiefschwarz
Griff Aluminium pulverbeschichtet RAL 9005 Tiefschwarz Feinstruktur matt | Ring-Rosette frei wählbar

⚠ Nur mit abgebildetem Griff in Tiefschwarz oder Silber lieferbar



HAUSTÜRPREIS

HT A 23-220 ab 5.900,- €



HT A 23-221

Standardausstattung
Rahmen HWF-RAL9005-FMA
Tiefschwarz
Türblatt HWF-RAL9006-FME
Weißaluminium
Ring-Rosette BA 3505

WILLKOMMEN ZUHAUSE

Das luftig leichte Lebensgefühl dieser Haustür, verleiht Ihrem Zuhause eine ganz persönliche Note: Schwungvoll, dynamisch und designorientiert spiegelt sich der Stil der Bewohner wieder.

Standardausstattung

Automatenschloss mit Tagesfallenfunktion | völlig verdeckt liegende Bänder | Farbe HWF-RAL9005-FMA Tiefschwarz
Griff Aluminium geschwungen pulverbeschichtet RAL 9005 Tiefschwarz Feinstruktur matt | Ring-Rosette frei wählbar

⚠ Nur mit abgebildetem Griff in Tiefschwarz oder Silber lieferbar



HAUSTÜRPREIS

HT A 23-221 ab **5.900,- €**



HT A 23-224

Standardausstattung
Rahmen HWF-RAL9005-FMA
Tiefschwarz
Türblatt Echtholzoberfläche
Eiche geölt

Das Holzfurnier ist nur auf
der Außenseite möglich

VINTAGE-LOOK

Wenn Sie Wert auf eine absolut unverwechselbare Türansicht legen, dann ist diese Haustür im Vintage-Look Ihre Wahl! Die natürliche Maserung wirkt lebendig und bringt somit den Charakter von Altholz in seiner einzigartigen Form zur Geltung.

Standardausstattung

Automatenschloss mit Tagesfallenfunktion | völlig verdeckt liegende Bänder | Rahmen HWF-RAL9005-FMA Tiefschwarz
Türblatt außen Echtholzoberfläche Eiche geölt | Türblatt innen HWF-RAL9005-FMA Tiefschwarz
Griff halbrund Tiefschwarz 1000 mm | Oval-Rosette Tiefschwarz | Sockelblech Tiefschwarz



HT A 23-224 Rahmenfarbe HWF-RAL9005-FMA Tiefschwarz
Türblatt außen Echtholzoberfläche Eiche geölt | Griff halbrund
Tiefschwarz 1000 mm | Ring-Rosette BA 3505

HAUSTÜRPREIS

HT A 23-224 ab 5.900,- €

Bitte beachten Sie, wir empfehlen diese Haustüren ausschließlich in einer geschützten Einbausituation zum Beispiel zurückgesetzt, überdacht oder mit Vorbau zu montieren um eine direkte Bewitterung durch Regen, Hagel & Sonneneinstrahlung zu vermeiden.

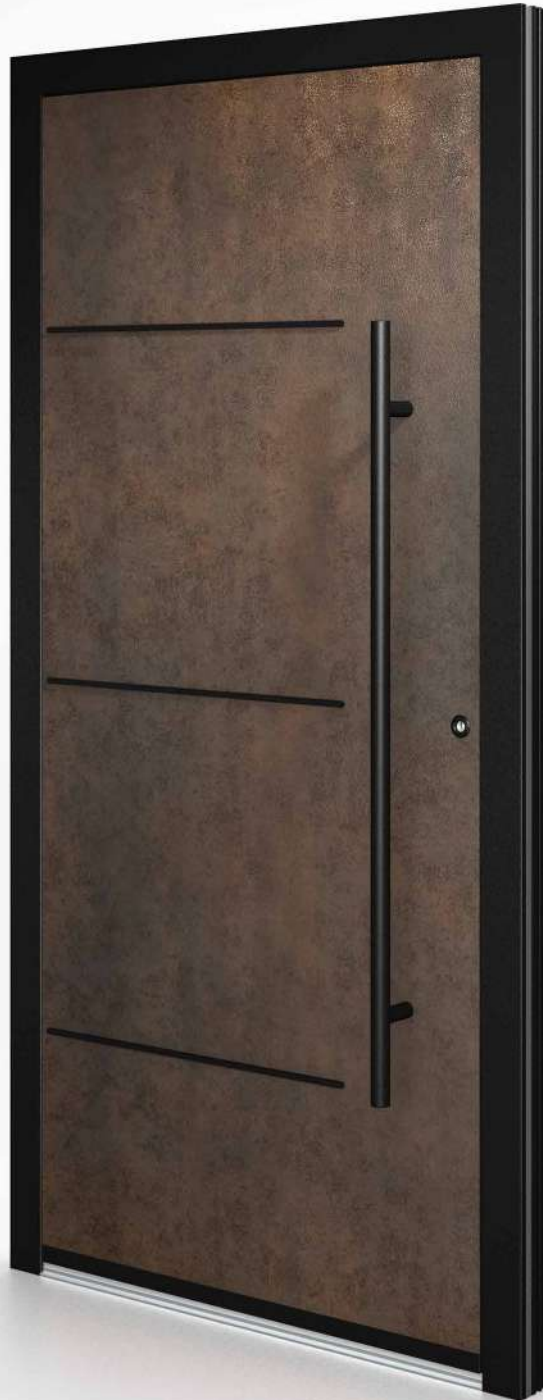

HT A 23-225

Standardausstattung
Rahmen HWF-RAL9005-FMA
Tiefschwarz
Türblatt Rostoptik Keramik-Corten

*Lisenen & Corten-Oberfläche sind
nur auf der Außenseite möglich*

ROBUSTHEIT, KRATZFEST UND UNKOMPLIZIERT

Schon vor über 30.000 Jahren wurden Figuren und Gefäße aus gebrannten Lösslehm hergestellt. Heute ist Keramik ein vielseitiger High-Tech-Werkstoff – die Robustheit ist legendär. Das Modell Keramik-Corten erinnert an eine rostige, vom Wind und Wetter gegerbte Stahlplatte, kratzfest und unkompliziert im Umgang.

Standardausstattung

*Automatenschloss mit Tagesfallenfunktion | völlig verdeckt liegende Bänder | Rahmen HWF-RAL9005-FMA Tiefschwarz
Türblatt außen Rostoptik Keramik-Corten | Türblatt innen HWF-RAL9005-FMA Tiefschwarz | Griff rund Tiefschwarz 1200 mm
Ring-Rosette BA 3505 | Sockelblech Tiefschwarz | Lisenen Tiefschwarz*

HT A 23-225 Rahmenfarbe HWF-RAL9005-FMA Tiefschwarz
Türblatt Rostoptik Keramik-Corten | Griff rund Tiefschwarz 1200 mm
Ring-Rosette BA 3505 | Sockelblech Tiefschwarz | Lisenen Tiefschwarz
Seitenteil Verglasung Satinato Weiß



HAUSTÜRPREIS

HT A 23-225 ab **5.900,- €**

PREMIUM

AUSSTATTUNG AUCH IN
EDELSTAHL MÖGLICH



HT A 23-205 lt. Abb. 5.740,- €

Rahmen HWF-RAL9005-FMA Tiefschwarz
Türblatt HWF-RAL9006-FME Weißaluminium
Griff BA 3016 | Ring-Rosette BA 3505
Tiefschwarz-Applikationen | Glas & Hausnummer
Iso hell, teilgestrahltes Glas für das Nummernfeld



HT A 23-206 lt. Abb. 5.740,- €

Rahmen HWF-RAL9005-FMA Tiefschwarz
Türblatt HWF-RAL9006-FME Weißaluminium
Griff BA 3016 | Ring-Rosette BA 3505
Tiefschwarz-Lisenen | Glas Satinato Weiß



HT A 23-215

Türblatt HWF-RAL9007-FME Graualuminium
Griff als innen liegende Griffmulde
Ring-Rosette BA 3503 | Nuten
LED-Beleuchtung Mehrpreis | 1.270,- €

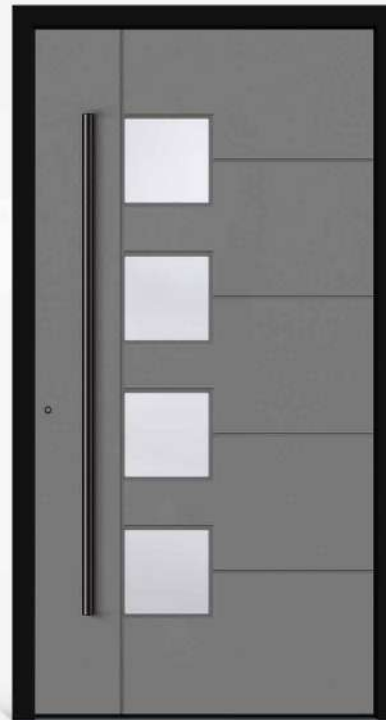

HT A 23-218 lt. Abb. 5.595,- €

Rahmen HWF-RAL9005-FMA Tiefschwarz
Türblatt HWF-RAL9007-FME Graualuminium
Griff BA 3016 | Ring-Rosette BA 3505
Nuten | Glas Satinato Weiß



HAUSTÜRENPREISE

alle Haustüren ab **4.970,- €**

PREMIUM

AUSSTATTUNG IN EDELSTAHL
ODER SCHWARZ MÖGLICH



HT A 23-201

Farbe HWF-RAL9016-FMA Verkehrsweiß
Griff BA 3001 | Ring-Rosette BA 3503
Edelstahl-Sockelblech



HT A 23-203

Farbe HWF-RAL9016-FMA Verkehrsweiß
Griff BA 3001 | Ring-Rosette BA 3503
Edelstahl-Lisenen



HT A 23-213 lt. Abb. **5.195,- €**

Rahmen HWF-RAL9005-FMA Tiefschwarz
Türblatt HWF-DB703-FME DB 703 | Griffstange
Aluminium geschwungen pulverbeschichtet
RAL 9005 Tiefschwarz* | Ring-Rosette BA 3505



HT A 23-216 lt. Abb. **5.595,- €**

Rahmen HWF-RAL9005-FMA Tiefschwarz
Türblatt HWF-DB703-FME DB 703
Griff BA 3016 | Ring-Rosette BA 3505
Glas partiell sandgestrahlt



HAUSTÜRENPREISE

HT A 23-201 ab 4.570,- €

HT A 23-203 ab 4.570,- €

HT A 23-213 ab 4.570,- €

HT A 23-216 ab 4.970,- €

ALLE MODELLE
NUR MIT ABGEBILDETEM
GRIFF MÖGLICH



HT A 23-701

Farbe HWF-RAL9016-FMA Verkehrsweiß
Griff BA 3047, 1600 mm | Glas Satinato Weiß



HT A 23-702

Farbe HWF-RAL9016-FMA Verkehrsweiß
Griff BA 3047, 1600 mm | Glas Satinato Weiß



HT A 23-703

Farbe HWF-RAL7037-FMA Staubgrau
Griff BA 3047, 1600 mm | Glas Satinato Weiß



HT A 23-705

Farbe HWF-RAL7037-FMA Staubgrau
Griff BA 3047, 1600 mm | Glas Satinato Weiß

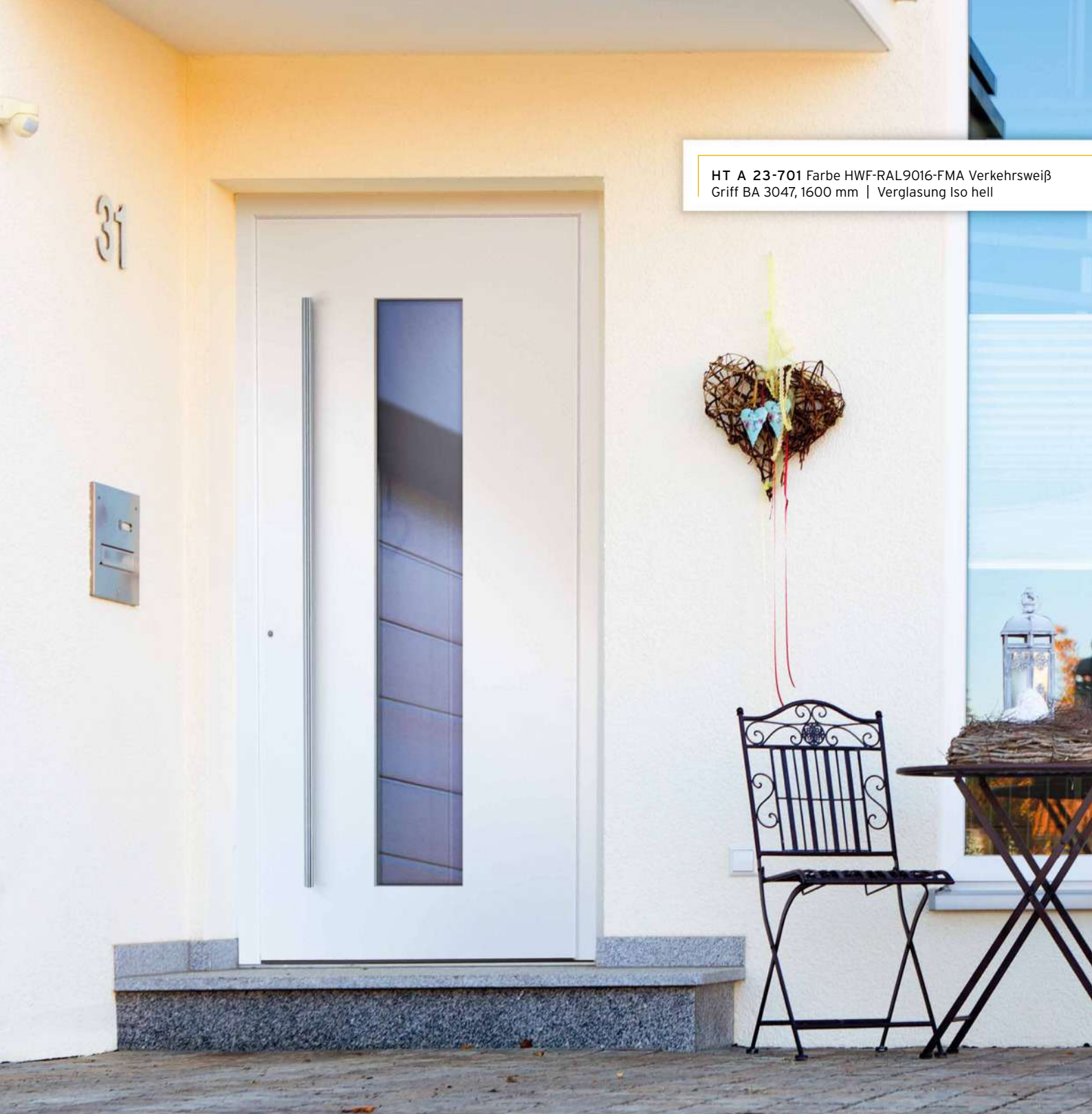

HT A 23-701 Farbe HWF-RAL9016-FMA Verkehrsweiß
Griff BA 3047, 1600 mm | Verglasung Iso hell

HAUSTÜRENPREISE

alle Haustüren ab **3.490,- €**

ALLE MODELLE
NUR MIT ABGEBILDETEM
GRIFF MÖGLICH



HT A 23-706

Farbe HWF-RAL9016-FMA Verkehrsweiß
Griff BA 3047, 1600 mm | Glas Satinato Weiß



HT A 23-707

Farbe HWF-RAL9016-FMA Verkehrsweiß
Griff BA 3047, 1600 mm



HT A 23-709

Farbe HWF-RAL7037-FMA Staubgrau
Griff BA 3047, 1600 mm | Edelstahl-Lisenen



HT A 23-710

Farbe HWF-RAL7037-FMA Staubgrau
Griff BA 3047, 1600 mm | Glas Satinato Weiß



HT A 23-706 Farbe HWF-RAL9007-FME Graualuminium
Verglasung Iso hell

HAUSTÜRENPREISE

alle Haustüren ab **3.490,- €**

ALLE MODELLE
NUR MIT ABGEBILDETEM
GRIFF MÖGLICH



HT A 23-122

Farbe HWF-RAL9016-FMA Verkehrsweiß
Innen: unten ohne Kassetten und Ornament-
rahmen | Griff 600 mm | Glas Satinato Weiß



HT A 23-124

Farbe HWF-RAL9016-FMA Verkehrsweiß
Innen: ohne Kassetten und Ornamentrahmen
Sprossen beidseitig geklebt | Griff 600 mm
Glas Satinato Weiß



HT A 23-113

Farbe HWF-RAL7016-FMA Anthrazitgrau
Innen: unten ohne Kassette und Ornamentrahmen
Sprossen im äußeren Scheibenzwischenraum
Griff 600 mm | Glas Satinato Weiß



HT A 23-125

Farbe HWF-RAL7016-FMA Anthrazitgrau
Zier-Rosette mittig, nur außen
Griff 600 mm | Glas Satinato Weiß



HT A 23-113 HWF-RAL9016-FMA Verkehrsweiß
Verglasung Iso hell | Sprossen im äußeren Zwischenraum

HAUSTÜRENPREISE

Haustüren in Weiß 2.920,- €

Haustüren in Farbe 3.320,- €

BASIS⁺

**ALLE MODELLE
NUR MIT ABGEBILDETEM
GRIFF MÖGLICH**



HT A 23-105

Farbe HWF-RAL9016-FMA Verkehrsweiß
Griff BA 3047, 1600 mm | Glas Satinato Weiß



HT A 23-106

Farbe HWF-RAL9016-FMA Verkehrsweiß
Griff BA 3047, 1600 mm | Glas Satinato Weiß



HT A 23-107

Farbe HWF-RAL7016-FMA Anthrazitgrau
Griff BA 3047, 1600 mm | Glas Satinato Weiß



HT A 23-108

Farbe HWF-RAL7016-FMA Anthrazitgrau
Griff BA 3047, 1600 mm | Glas Satinato Weiß



HT A 23-106 Farbe HWF-RAL7016-FMA Anthrazitgrau
Glas Satinato Weiß

HAUSTÜRENPREISE

Haustüren in Weiß 2.920,- €

Haustüren in Farbe 3.320,- €

HAUSTÜRENPREISE

Haustüren in Weiß 2.920,- €

Haustüren in Farbe 3.320,- €

ALLE MODELLE
NUR MIT ABGEBILDETEM
GRIFF MÖGLICH



HT A 23-115

Farbe HWF-RAL9016-FMA Verkehrsweiß
Griff BA 3047, 1600 mm | Glas Satinato Weiß



HT A 23-119

Farbe HWF-RAL9016-FMA Verkehrsweiß
Griff BA 3047, 1600 mm | Edelstahl-Lisenen



HT A 23-120

Farbe HWF-RAL7016-FMA Anthrazitgrau
Griff BA 3047, 1600 mm | Glas Satinato Weiß



HT A 23-126

Farbe HWF-RAL7016-FMA Anthrazitgrau
Griff BA 3047, 1600 mm

BASIS

HAUSTÜRENPREISE

Haustüren in Weiß 2.590,- €

Haustüren in Farbe 2.890,- €

ALLE MODELLE
NUR MIT ABGEBILDETEM
GRIFF MÖGLICH



HT A 23-127

Farbe HWF-RAL9016-FMA Verkehrsweiß
Griff BA 3071, 1000 mm | Glas Satinato Weiß



HT A 23-128

Farbe HWF-RAL9016-FMA Verkehrsweiß
Griff BA 3071, 1000 mm | Glas Satinato Weiß



HT A 23-129

Farbe HWF-RAL7016-FMA Anthrazitgrau
Griff BA 3071, 1000 mm | Glas Satinato Weiß



HT A 23-132

Farbe HWF-RAL7016-FMA Anthrazitgrau
Griff BA 3071, 1000 mm | Glas Satinato Weiß

ALUMINIUM-FARBEN PG1



HWF-RAL9016-FMA
Verkehrsweiß



HWF-RAL7040-FMA
Fenstergrau



HWF-RAL7037-FMA
Staubgrau



HWF-RAL7016-FMA
Anthrazitgrau



HWF-RAL8017-FMA
Schokoladenbraun



HWF-RAL9006-FME
Weißaluminium



HWF-RAL9007-FME
Graualuminium



HWF-7774-FME
Vulkanasche



HWF-DB703-FME
DB 703



HWF-7773-FME
Gusseisen



HWF-RAL8014-FMA
Sepiabraun



HWF-RAL8011-FMA
Nussbraun



HWF-RAL8003-FMA
Lehm Braun



HWF-RAL3004-FMA
Purpurrot



HWF-RAL6005-FMA
Moosgrün



HWF-6667-GMA
Alu Dunkelbronze

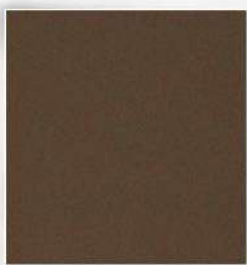

HWF-6668-GMA
Alu Mittelbronze



HWF-6669-GMA
Alu Natur

ALUMINIUM - SONDERFARBEN

- RAL nach Wahl glatt-matt (PG 2 kein Mehrpreis)
- RAL nach Wahl glatt-glanz, feinstruktur und hochwetterfest soweit möglich (PG 3-5) siehe Rubrik **Mehrpriese**

FOLGENDE FARBEN SIND NICHT LIEFERBAR

- NCS-, DB- und RAL-Design-Farbkarte
- Holzdekore und Perl-Effekt

WETTERTEST

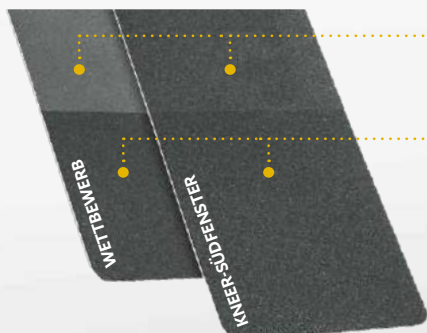

● Nach 10 JAHREN BEWITTERUNG, ist die HWF-Beschichtung von KNEER-SÜDFENSTER deutlich weniger ausgebleicht

● Pulverbeschichtung im Neuzustand

ORNAMENTGLÄSER

Damit Sie Ihre neue Haustür noch individueller gestalten können, bieten wir Ihnen besondere Gläser zur Auswahl an. Neben Iso hell haben wir verschiedene Ornamentgläser im Angebot. Oder doch lieber Satinato Weiß mit klarem Rand? Sehr elegant!



SATINATO WEIß*



SATINATO MIT KLAREM RAND



CHINCHILLA WEIß*



MASTERCARRE WEIß*



SILVIT WEIß



GOTHIK WEIß



MADRAS PAVE WEIß



MADRAS UADI WEIß



BAROCK WEIß

HINWEIS

Bei **BASIS** und **BASIS+** Haustüren sind ausschließlich die gekennzeichneten* Ornamente möglich

EDELSTAHL AUSSTATTUNG



HINWEIS

Bei PREMIUM Haustüren können Sie aus diesen Griffstangen auswählen



GRIFSTANGE HALBRUND

Material: Edelstahl

Maße und Bezeichnung:

1480 mm - BA 3030

1280 mm - BA 3011

1040 mm - BA 3004

GRIFSTANGE RUND

Material: Edelstahl

Maße und Bezeichnung:

1480 mm - BA 3001

1200 mm - BA 3003

500 mm - BA 3010

INNENDRÜCKER & AUßENROSETTE

PREMIUM, BASIS⁺ und BASIS Haustüren sind im Standard mit Edelstahl-Ausstattung und Innendrücker BA 3503 und BA 3504 ausgestattet. Auf Wunsch kann auf der Außenseite anstatt der Griffstange auch ein Drücker gewählt werden. Der Außendrücker ist identisch mit dem Innendrücker (ohne Mehrpreis). Sie erhalten 5 Schlüssel im Standard.



ZYLINDERABDECKUNG BEI AUFSATZFÜLLUNGEN

Innendrücker: Oval

Material: Edelstahl

Bezeichnung: BA 3503



ZYLINDERABDECKUNG BEI EINSATZFÜLLUNGEN

Innendrücker: Oval

Material: Edelstahl

Bezeichnung: BA 3504



PROFILZYLINDER

mit Bohrschutz und 5 Wendschlüssel

SCHWARZE AUSSTATTUNG



HINWEIS

Bei PREMIUM Haustüren können Sie aus diesen Griffstangen auswählen



GRIFFSTANGE HALBRUND

Mehrpreis | 140,- €

Maße und Bezeichnung:

1480 mm - BA 3013

1280 mm - BA 3014

1040 mm - BA 3015

GRIFFSTANGE RUND

Mehrpreis | 140,- €

Maße und Bezeichnung:

1480 mm - BA 3016

1200 mm - BA 3017

500 mm - BA 3018



ZYLINDERABDECKUNG BEI AUFSATZFÜLLUNGEN

Innendrücker: Oval

Bezeichnung: BA 3505

Mehrpreis | 90,- €



FINGERPRINT

Mehrpreis | 150,- €



SOCKELBLECH

Mehrpreis | 200,- €



APPLIKATIONEN

Mehrpreis | 145,- €

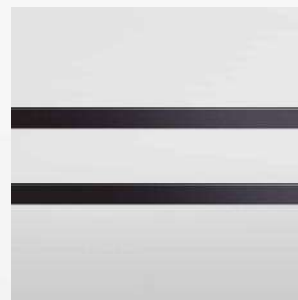

LISENEN

Mehrpreis | 145,- €

Schwarze MAGIE

Voll im Trend:

Accessoires in einem eleganten sehr intensiven Schwarz. Geheimnisvoll, traditionell und faszinierend.

Magische Kräfte ziehen Ihre Besucher in den Bann und vermitteln bereits beim Betreten des Hauses eine zauberhafte, prickelnde Wohlfühlatmosphäre.

Überraschen Sie Familie, Freunde und Bekannte mit einer qualitativ hochwertigen, speziell für Sie angefertigten Maßhaustür der Extraklasse, inklusive modernster Technik.

Hergestellt mit jahrzehntelanger Erfahrung und ganz ohne Magie.

SONDERAUSSTATTUNG

ZUGANGSVARIANTEN

Das Automatik-Schloss als Mehrfachverriegelung mit Tagesfallenfunktion, ohne E-Öffner, ist Standard bei allen Aluminium Haustüren!

Durch Zuziehen der Tür fahren automatisch die Fallenriegel am oberen und unteren Ende der Tür um 20 mm in die Schließleiste. Dadurch ist die Tür immer verriegelt. Eine „Tagesfalle“ auch Schnapper oder Schlossfalle genannt ist ebenfalls im Schloss integriert, zur Nutzung muss die Automatikverriegelung deaktiviert werden.

1 ELEKTRISCHER ÖFFNER | 75,- €

Türöffner mit elektrischer Entriegelung. Zur Nutzung muss die Automatik Verriegelung des Schlosses manuell deaktiviert werden. Somit liegt die Tür nur noch in der Falle und ist nicht verriegelt.

- ✓ Einfache Öffnung der Tür über Betätigung an z.B. der Haussprechanlage
- ✓ Gang zur Tür bleibt erspart

2 AUTOMATIK-SCHLOSS ALS MEHRFACHVERRIEGELUNG MIT MOTORISCHEM ÖFFNER | 485,- €

Türöffner mit motorischer Entriegelung – Durch Zuziehen der Tür tritt ohne abzuschließen die Mehrfachverriegelung in Kraft. Die Entriegelung erfolgt durch Betätigen des Drückers oder motorisch z. B. durch eine Haussprechanlage. Durch manuelles Nachschließen werden elektrische Öffnungsmöglichkeiten wie Fingerprint oder Haussprechanlage außer Kraft gesetzt.

- ✓ Hohe Sicherheit ohne abzuschließen
- ✓ Die automatische Verriegelung und die motorische Entriegelung ergänzen sich
- ✓ Ideal für Zugangssysteme in Ein- und Mehrfamilienhäusern

3 VOLLMOTORISCHES SCHLOSS | 1.150,- €

Das Öffnen und Schließen erfolgt motorisch, wie von selbst. Sobald die Tür ins Schloss fällt, verriegelt das Schloss selbstständig, ohne manuelles Nachschließen. Die Öffnung der Tür erfolgt motorisch komfortabel über Türöffner der Wechselsprechanlage oder über Zugangssysteme.

- ✓ Maximaler Komfort und Sicherheit
- ✓ Erhöhte Dichtigkeit
- ✓ Serienmäßig mit Panikfunktion, ein Öffnen der Tür von innen ist immer gewährleistet

VERDECKT LIEGENDES BAND

Alle **PREMIUM+** Haustüren sind serienmäßig mit verdeckt liegenden Bändern ausgestattet. Sie haben die Möglichkeit bei allen **PREMIUM**, **BASIS+** und **BASIS** Haustüren, diese durch verdeckt liegende Bänder aufzuwerten. | 595,- €

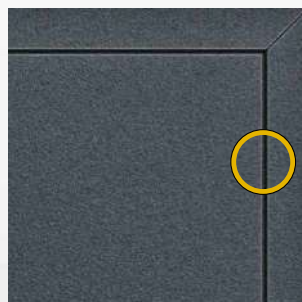

FINGERPRINT INKL. MOTORISCHEM ÖFFNER



Im Lieferumfang des Fingerprints ist der oben aufgeführte motorische Öffner enthalten. Die automatische Verriegelung und motorische Entriegelung ist somit gewährleistet. Das erhöht die Sicherheit! Durch manuelles Nachschließen werden elektrische Öffnungsmöglichkeiten wie Fingerprint oder Haussprechanlage außer Kraft gesetzt.

**AUCH IN
TIEFSCHWARZ
MÖGLICH**

- ✓ Komfortable Bedienung, Sie müssen keinen Schlüssel mehr bei sich tragen
- ✓ Der Zutritt von außen ist nicht nur über den Zylinder, sondern auch über den Fingerprint möglich – Sie haben die Wahl
- ✓ Die Tür ist immer verriegelt und gewährleistet hohe Sicherheit
- ✓ Ihr Fingerprint altert mit. Der Fingerlinienscanner erkennt die individuellen Wachstumsveränderungen, sie müssen also nicht neu registriert werden
- ✓ Den eingelernten Finger über den Scanner ziehen, das grüne Licht leuchtet und die Tür entriegelt sich motorisch



1 IM TÜRBLATT INTEGRIERT | 1.050,- €
 Mehrpreis für Fingerprint in Tiefschwarz | 150,- €



2 IM GRIFF INTEGRIERT | 1.530,- €
 Griffstange halbrund mit Fingerprint. Einbauhöhe Fingerprint ca. zwischen 1200 mm und 1600 mm je nach Türhöhe und Türtyp.
 Grifflänge 1280 mm - BA 3041
 Grifflänge 1480 mm - BA 3042
 oder im Griff des Models HT A 23-213

**AUF WUNSCH
EINZELPLATZVERWALTUNG | 70,- €**

Mit dieser Variante haben Sie die Möglichkeit einzelne Finger zu löschen oder stillzulegen. Die Verwaltung erfolgt nur über die App (Voraussetzung Smartphone mit Bluetooth-Funktion).

SMART-HOME

SICHERHEIT BEGINNT VOR DER TÜR

SmartConnect door ist eine moderne, smarte Video-Türsprechanlage die Ihnen neue Möglichkeiten eröffnet. Über Tablet oder Smartphone treten Sie immer und überall mit Ihren Besuchern in Kontakt, selbst wenn Sie nicht zu Hause sind. In dem kleinen und dezenten Türmodul steckt zudem ein Smart-Home-Server, mit dem neben der Türöffnung auch Benutzer und Zutrittsberechtigungen verwaltet werden können. | 1.820,- €

HINWEIS

Bei BASIS Haustüren ist SmartConnect door nicht möglich



KOMFORTABLE BEDIENBARKEIT

- ✓ Intuitive Bedienung der Türsprechanlage per App mit dem Smartphone
- ✓ Ortsunabhängige Interaktion mit Besuchern - berechtigte Mobilgeräte erhalten eine Push-Mitteilung sobald bei Ihnen geklingelt wird
- ✓ Individuelle Benutzerverwaltung mit Zeitprofilen



HOHE SICHERHEIT

- ✓ Hohe Systemsicherheit durch sichere Verschlüsselungen und Benutzerkonten
- ✓ Sie können Ihre Besucher sehen, mit ihnen sprechen, die Tür öffnen - eine Protokollierung sämtlicher Ereignisse vor Ihrer Haustür
- ✓ Zusätzliche Sicherheit: Dem Klingelnden wird eine Anwesenheit suggeriert und Sie sehen jederzeit, wer vor Ihrer Haustür steht

KAMERA

SPRACHMODUL

TOUCH-KLINGEL



HINWEIS

Für SmartConnect door muss sich die Tür im Bereich eines WLAN-Netztes befinden

FLÜGEL AUSFÜHRUNGEN

EINSATZFÜLLUNG



DETAIL
AUßEN



DETAIL
INNEN

- Einfache Ansicht durch Aufsatzbänder
- Versatz innen und außen zwischen Flügelrahmen und Paneel sichtbar

Folgende Modelle sind als Einsatzfüllung ausgeführt:
23-105, 23-106, 23-107, 23-108, 23-113, 23-115,
23-119, 23-120, 23-122, 23-124, 23-125, 23-126

AUFSATZFÜLLUNG EINSEITIG FLÜGELÜBERDECKEND



DETAIL
AUßEN



DETAIL
INNEN

- Hochwertige Optik durch formschöne Rollentürbänder
- Kein Versatz von außen zwischen Flügelrahmen und Paneel sichtbar
- Fingerprint möglich, siehe Rubrik **Mehrpreise**
- Ausführung in Sicherheitsklasse RC 2 möglich

Folgende Modelle sind als Aufsatzfüllung
Einseitig Flügelüberdeckend ausgeführt:
23-701, 23-702, 23-703, 23-705,
23-706, 23-707, 23-709, 23-710

AUFSATZFÜLLUNG BEIDSEITIG FLÜGELÜBERDECKEND



DETAIL
AUßEN



DETAIL
INNEN

- Hochwertige Optik durch formschöne Rollentürbänder
- Kein Versatz von außen und innen zwischen Flügelrahmen und Paneel sichtbar
- Fingerprint möglich, siehe Rubrik **Mehrpreise**
- Ausführung in Sicherheitsklasse RC 2 möglich

Folgende Modelle sind als Aufsatzfüllung
Beidseitig Flügelüberdeckend ausgeführt:
23-201, 23-203, 23-205, 23-206, 23-213, 23-215,
23-216, 23-218, 23-220, 23-221, 23-224, 23-225

SICHERHEITSTECHNIK

SICHERHEIT UND GEBORGENHEIT FÜR IHR ZUHAUSE

Ihre neue Haustür soll einladend auf Besucher und abschreckend auf Einbrecher wirken.

In erster Linie muss sie sicher sein, da Diebe immer häufiger diesen Weg wählen.

Die polizeiliche Empfehlung geht dahin, im Privatbereich mindestens Türen mit Widerstandsklasse RC 2 einzubauen.

Bereits bei der Grundausstattung legen wir deshalb großen Wert auf eine solide Sicherheitsmechanik.

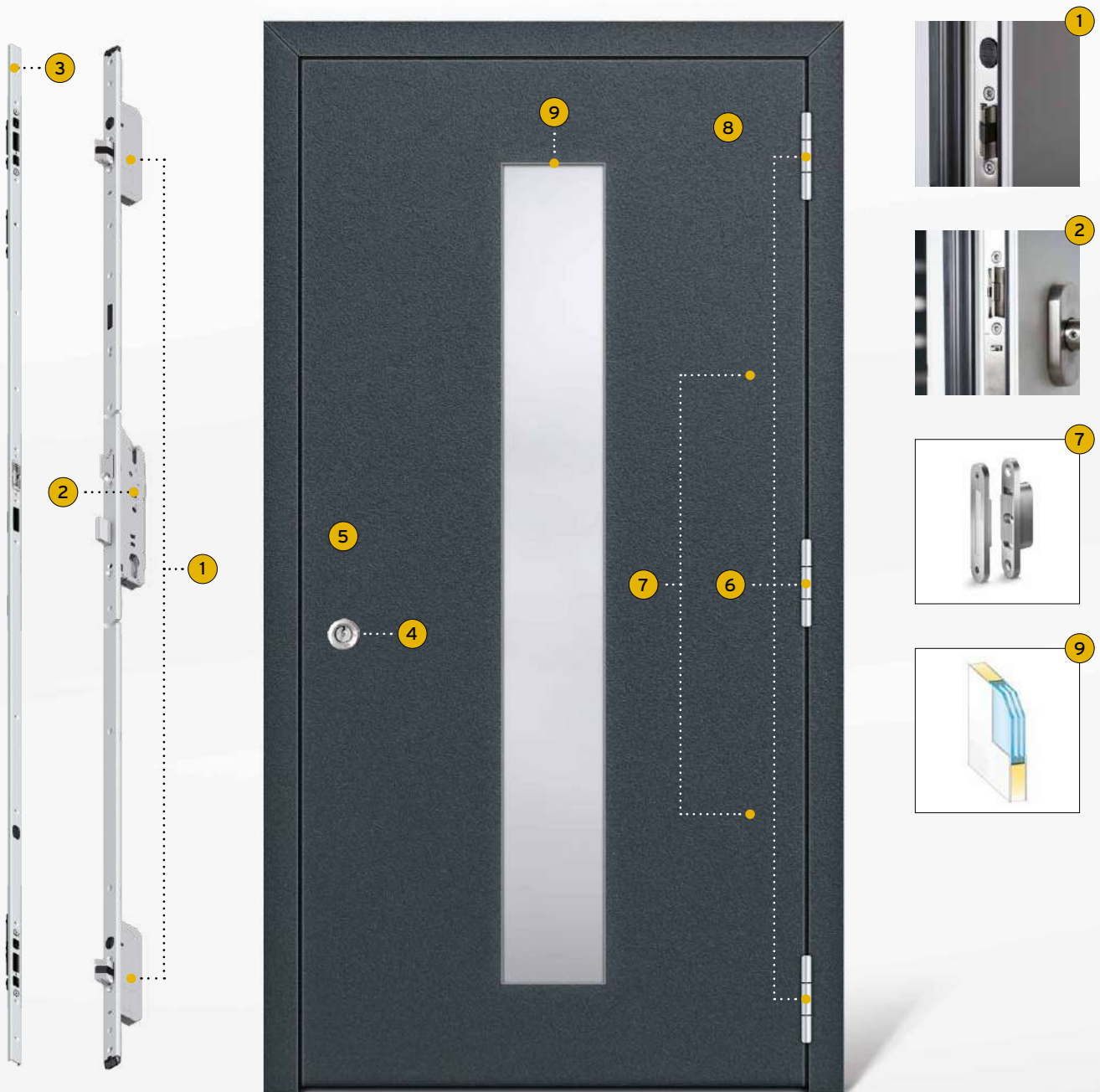



SICHERHEITSKOMPONENTEN

STANDARD AUSSTATTUNG

- 1 Schloss in Sicherheitsklasse RC 2 geprüft:
Beim Schließen der Haustür fahren die Fallenriegel über einen magnetischen Impuls am oberen und unteren Ende der Haustür um 20 mm in die Schließleiste. Dadurch ist die Haustür immer mehrfach verriegelt, ohne ein Nachschließen mit dem Schlüssel.
- 2 Der Hauptriegel kann mit einer Schlüsselumdrehung verriegelt werden. Der Drücker blockiert zu Kontrollzwecken, als Kindersicherung und für maximale Sicherheit.
- 3 Durchgehende Schließleiste:
Schutz vor Aufhebeln auf Schlossseite.
- 4 Zylinder mit Bohrschutz.
- 5 Edelstahl-Innendrücker mit Zylinderabdeckung außen:
Dient als Ziehschutz für den Profilzylinder
- 6 Stabile Rollenbänder:
3-fach-Sicherung auf Bandseite
- 7 Zwei Stück Bandseitensicherung:
Die gegenüberliegenden Keile verhaken sich bei geschlossener Haustür und bieten zusätzlichen Schutz gegen Aufhebeln
- 8 Aluminium Paneel stark und massiv:
entspricht RC 2-Anforderungen

AUF WUNSCH DAS PLUS AN SICHERHEIT

- 9 P4A-Schutzverglasung: Eine Scheibe besteht hierbei aus einem Verbund aus zwei Scheiben mit integrierter Sicherheitsfolie. Diese bietet einen deutlich erhöhten Einbruchschutz. Außerdem wird die Verglasung umlaufend mit einem Spezialkleber in den Lichtausschnitt eingeklebt. Somit ist die Glasanbindung gesichert. | RC 2 Ausführung siehe Rubrik **Mehrpreise**

Den Status **RC 2 GEPRÜFT** erreichen folgende Haustüren

- ✓ Ohne Glasausschnitt durch die Standardausstattung:
HT A 23-201 | HT A 23-203 | HT A 23-213 | HT A 23-215 | HT A 23-220 | HT A 23-221
- ✓ Durch den Einsatz einer zusätzlichen P4A-Schutzverglasung:
HT A 23-205 | HT A 23-206 | HT A 23-216 | HT A 23-218

TECHNISCHE DATEN

KATEGORIE	BASIS und BASIS+ Haustüren
MATERIAL	Aluminium
SYSTEM	AT 72
EINSATZFÜLLUNG	44 mm stark, Verglasung 3-fach, mit warmer Kante
AUFSATZFÜLLUNG	48 mm stark, Verglasung 3-fach, mit warmer Kante wo technisch möglich, wird ein verzugshemmender Schubverbund verwendet
FARBE	Tür mit Füllung HWF-RAL9016-FMA Verkehrsweiß (Farben gegen Mehrpreis)
SCHLOSS	Automatik-Schloss als Mehrfachverriegelung mit Tagesfallenfunktion, ohne E-Öffner
PROFILZYLINDER	Zylinder mit Not- und Gefahrenfunktion, Bohrschutz und 5 Schlüssel
BÄNDER	3 Stück 3-tlg. Aufsatzbänder 3 Stück 3-tlg. Rollentürbänder & 2 Stück Bandseitensicherungen (Nur bei 700er Reihen im Standard)
MAX. ABMESSUNG	1150 x 2250 mm Rahmenaußenmaß
MIN. ABMESSUNG	1010 x 2050 mm Rahmenaußenmaß
GRIFFE/DRÜCKER	Edelstahl-Stangengriff 600 mm außen (HT A 23-113, -122, -124, -125) Edelstahl-Stangengriff 1000 mm außen (HT A 23-127, -128, -129, -132) Edelstahl-Stangengriff 1600 mm außen (HT A 23-105, -106, -107, -108, -115, -119, -120 und -126) Edelstahl-Stangengriff 1600 mm außen (HT A 23-701, -702, -703, -705, -706, -707, -709 und -710)

U_b-WERTE EINSATZFÜLLUNG *

MODELL	KATEGORIE	SYSTEM	U _b -WERT
HT A 23-105	BASIS+	AT 72	1,1 W/m ² K
HT A 23-106	BASIS+	AT 72	1,1 W/m ² K
HT A 23-107	BASIS+	AT 72	1,1 W/m ² K
HT A 23-108	BASIS+	AT 72	1,1 W/m ² K
HT A 23-113	BASIS+	AT 72	1,2 W/m ² K
HT A 23-115	BASIS+	AT 72	1,1 W/m ² K
HT A 23-119	BASIS+	AT 72	1,0 W/m ² K
HT A 23-120	BASIS+	AT 72	1,1 W/m ² K
HT A 23-122	BASIS+	AT 72	1,2 W/m ² K
HT A 23-124	BASIS+	AT 72	1,1 W/m ² K
HT A 23-125	BASIS+	AT 72	1,3 W/m ² K
HT A 23-126	BASIS+	AT 72	1,0 W/m ² K

U_b-WERTE AUFSATZFÜLLUNG *

MODELL	KATEGORIE	SYSTEM	U _b -WERT
HT A 23-701	BASIS+	AT 72	1,1 W/m ² K
HT A 23-702	BASIS+	AT 72	1,1 W/m ² K
HT A 23-703	BASIS+	AT 72	1,1 W/m ² K
HT A 23-705	BASIS+	AT 72	1,1 W/m ² K
HT A 23-706	BASIS+	AT 72	1,1 W/m ² K
HT A 23-707	BASIS+	AT 72	1,1 W/m ² K
HT A 23-709	BASIS+	AT 72	1,1 W/m ² K
HT A 23-710	BASIS+	AT 72	1,1 W/m ² K

U_b-WERTE KONSTRUKTIONSTÜREN *

MODELL	KATEGORIE	SYSTEM	U _b -WERT
HT A 23-127	BASIS	AT 72	1,1 W/m ² K
HT A 23-128	BASIS	AT 72	1,2 W/m ² K
HT A 23-129	BASIS	AT 72	1,2 W/m ² K
HT A 23-132	BASIS	AT 72	1,2 W/m ² K

EINSATZFÜLLUNG

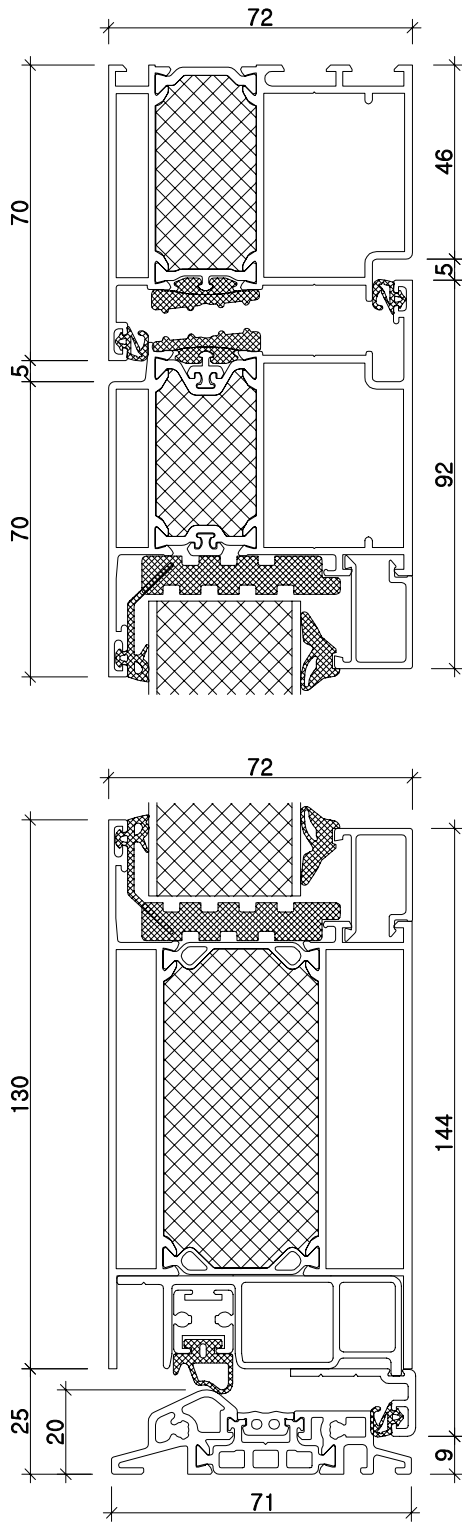

AUFSATZFÜLLUNG

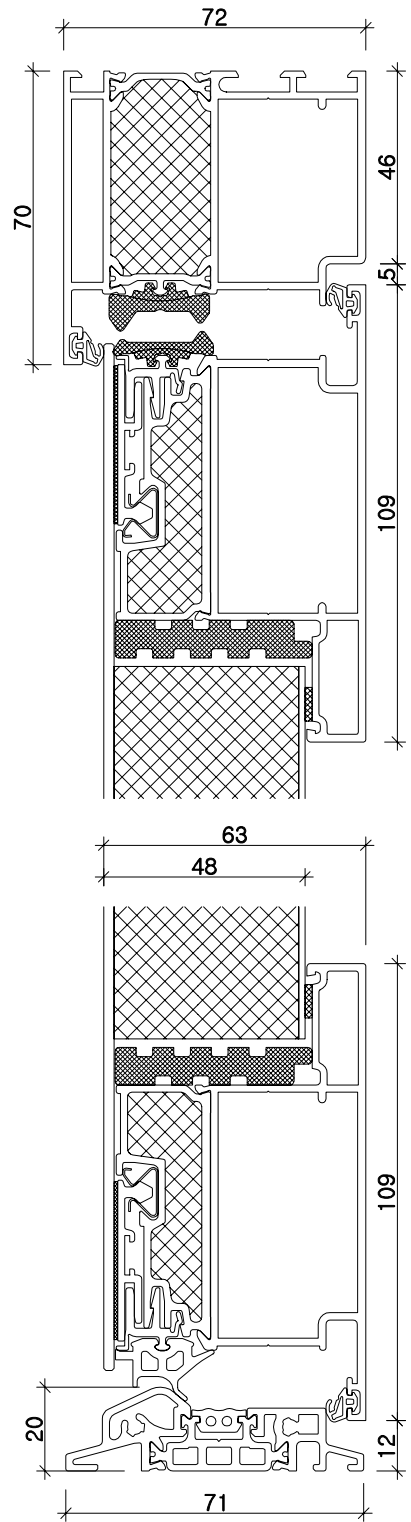

TECHNISCHE DATEN

KATEGORIE	PREMIUM und PREMIUM+ Haustüren
MATERIAL	Aluminium
SYSTEM	AT 82 / AT 72
FÜLLUNG	83 mm stark, Verglasung 3-fach-Isolierglas, mit warmer Kante wo technisch möglich, wird ein verzugshemmender Schubverbund verwendet
FARBE	Tür mit Füllung in den Standard-Farben laut Aluminium-Farbfächer (keine Holzdekore) Sonderfarben nach RAL möglich Feinstruktur und hochwetterfest soweit machbar Beidseitig gleiche Farbe oder innen weiß, außen Farbe
SCHLOSS	Automatik-Schloss als Mehrfachverriegelung mit Tagesfallenfunktion, ohne E-Öffner
PROFILZYLINDER	Zylinder mit Not- und Gefahrenfunktion, Bohrschutz und 5 Schlüssel
BÄNDER	3 Stück 3-teilige Rollenbänder, 2 Stück Bandseitensicherung PREMIUM+ Haustüren: 3 Stück völlig verdeckt liegende Bänder
MAX. ABMESSUNG	1150 x 2250 mm Rahmenaußenmaß
MIN. ABMESSUNG	980 x 1980 mm Rahmenaußenmaß HT A 23-205 min. Höhe 2045 mm HT A 23-215 min. Höhe 2010 mm
GRIFFE/DRÜCKER	PREMIUM Haustüren: Frei wählbar siehe Rubrik Griffstangen & Innendrucker Tiefschwarz-Stangengriff 1000 mm außen (HT A 23-224) Tiefschwarz-Stangengriff 1200 mm außen (HT A 23-225)

U_b-WERTE BEIDSEITIG FLÜGELÜBERDECKEND *

MODELL	KATEGORIE	SYSTEM	U _b -WERT
HT A 23-220	PREMIUM+	AT 72	0,75 W/m ² K
HT A 23-221	PREMIUM+	AT 72	0,75 W/m ² K
HT A 23-224	PREMIUM+	AT 72	0,85 W/m ² K
HT A 23-225	PREMIUM+	AT 72	0,85 W/m ² K
HT A 23-201	PREMIUM	AT 72	0,75 W/m ² K
HT A 23-203	PREMIUM	AT 72	0,75 W/m ² K
HT A 23-205	PREMIUM	AT 72	0,83 W/m ² K
HT A 23-206	PREMIUM	AT 72	0,82 W/m ² K
HT A 23-213	PREMIUM	AT 72	0,75 W/m ² K
HT A 23-215	PREMIUM	AT 72	0,90 W/m ² K
HT A 23-216	PREMIUM	AT 72	0,86 W/m ² K
HT A 23-218	PREMIUM	AT 72	0,82 W/m ² K

AT 82

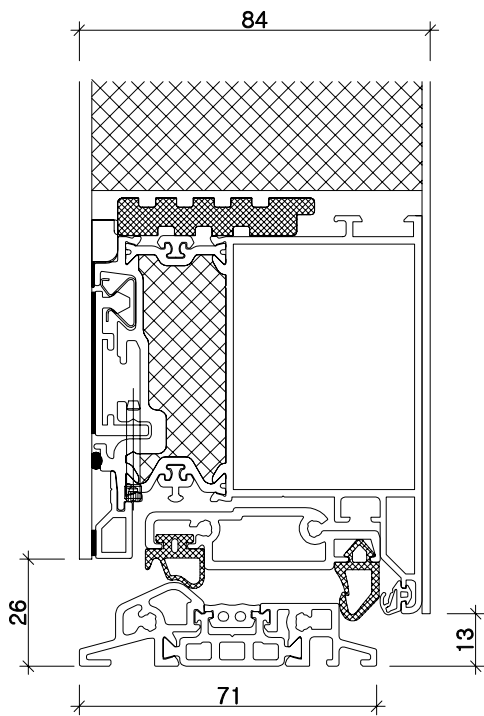
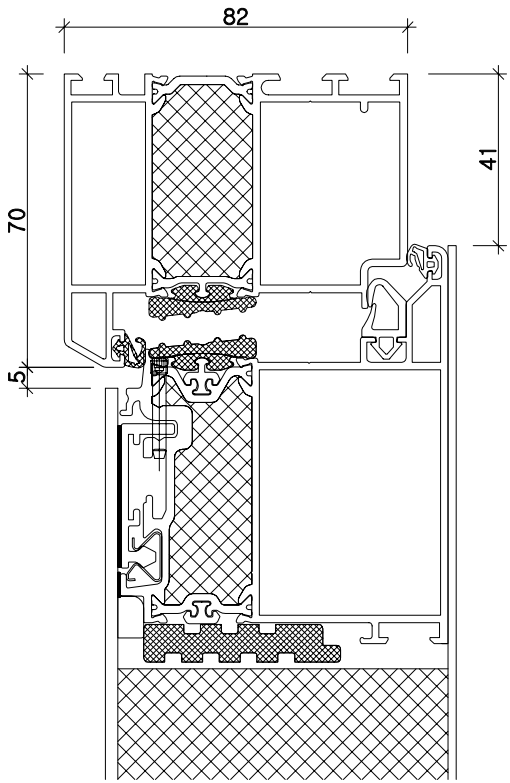

AT 72

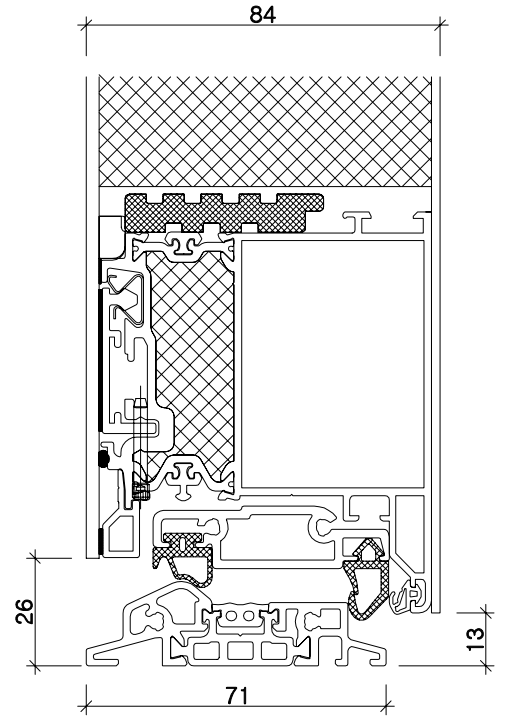
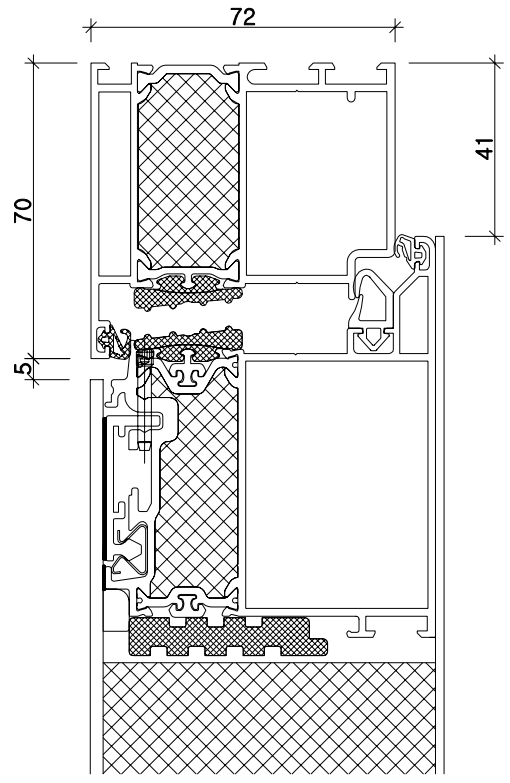

MEHRPREISE

MEHRPREISE SEITENTEIL

Seitenteil in Ausführung ST A 1 max. 610 mm Breite (weiß)	730,- €
Seitenteil in Ausführung ST A 1 max. 910 mm Breite (weiß)	900,- €
Mehrpriis Seitenteil in Ausführung ST A 2 (Basis ST A 1)	200,- €
Mehrpriis Seitenteil in Ausführung ST A 3 (Basis ST A 1)	300,- €

MEHRPREISE VERGLASUNG

VSG 6 mm bei Haustür	140,- €
VSG 6 mm bei Seitenteil	140,- €

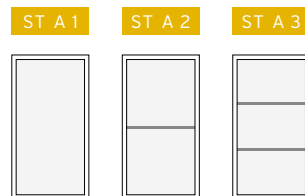

MEHRPREISE FLÜGELAUFSÜHRUNGEN

Ausführung einseitig flügelüberdeckend Minderpreis	230,- €
Ausführung Völlig verdeckt liegende Bänder, nur bei nach innen öffnend möglich	595,- €

MEHRPREISE ZUGANGSVARIANTEN

Elektrischer Öffner	75,- €
Automatik-Schloss als Mehrfachverriegelung mit motorischem Öffner	485,- €
Vollmotorisches Schloss ohne Netzteil	1.150,- €

MEHRPREISE SICHERHEIT / SONSTIGES

RC 2 geprüfte Haustür	485,- €
RC 2 geprüftes Seitenteil	414,- €
LED-Beleuchtung HT A 23-215	1.270,- €
Glas Sandstrahlung mit klarem Rand oder klaren Streifen (Haustür und/oder Seitenteil) pro Haustür oder Seitenteil	550,- €

MEHRPREISE FARBEN

PG 1-2 (Haustür)	Im Grundpreis enthalten
PG 1-2 (Seitenteil)	135,- €
PG 3-5 (Haustür und Seitenteil)	395,- €











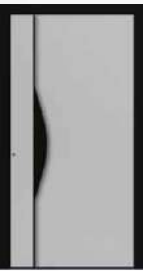

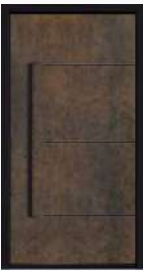



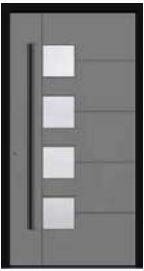

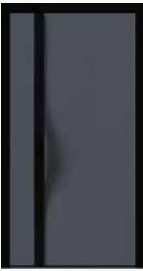
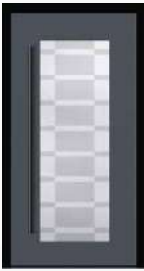











Alle Preise in Euro inkl. gesetzlicher Mehrwertsteuer (ohne Montage- und Demontageleistung)

HINWEIS

Von der Beschreibung abweichende Ausführungen in Farbe, Form, Größe, Konstruktion und Ausstattung führen zur Ungültigkeit des Aktionspreises. Drucktechnisch können Farbtonabweichungen vom Original entstehen.



MODELLÜBERSICHT

 P+				 P		
HT A 23-220 › Seite 4	HT A 23-221 › Seite 6	HT A 23-224 › Seite 8	HT A 23-225 › Seite 10	HT A 23-205 › Seite 12	HT A 23-206 › Seite 12	HT A 23-215 › Seite 12
					 B+	
HT A 23-218 › Seite 12	HT A 23-201 › Seite 14	HT A 23-203 › Seite 14	HT A 23-213 › Seite 14	HT A 23-216 › Seite 14	HT A 23-701 › Seite 16	HT A 23-702 › Seite 16
						
HT A 23-703 › Seite 16	HT A 23-705 › Seite 16	HT A 23-706 › Seite 18	HT A 23-707 › Seite 18	HT A 23-709 › Seite 18	HT A 23-710 › Seite 18	HT A 23-122 › Seite 20
						
HT A 23-124 › Seite 20	HT A 23-113 › Seite 20	HT A 23-125 › Seite 20	HT A 23-105 › Seite 22	HT A 23-106 › Seite 22	HT A 23-107 › Seite 22	HT A 23-108 › Seite 22
				 B		
HT A 23-115 › Seite 24	HT A 23-119 › Seite 24	HT A 23-120 › Seite 24	HT A 23-126 › Seite 24	HT A 23-127 › Seite 25	HT A 23-128 › Seite 25	HT A 23-129 › Seite 25

LUST AUF EINE
PERSÖNLICH GESTALTETE

Haustür?

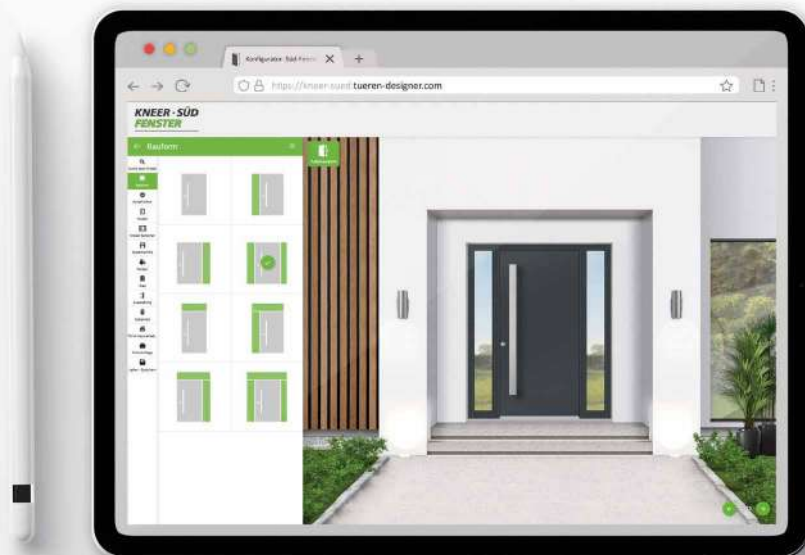

Sie sind noch nicht sicher, welches Modell am besten zu Ihrem Haus passt?
Oder Sie haben Ihre Wunschtür schon gefunden, möchten aber sehen, wie diese in Ihrem Hauseingang wirkt?
Kein Problem: Konfigurieren Sie sich Ihre Traumhaustür in drei einfachen Schritten

HAUSTUERKONFIGURATOR.KNEER-SUEDFENSTER.DE



1.

KONFIGURATION
Schritt für Schritt Ihre neue
Haustür konfigurieren



2.

FOTO HOCHLADEN
Erstellte Haustür in ein Bild
Ihres Hauses einsetzen



3.

ANGEBOT ERHALTEN
Ihre Anfrage wird direkt an einen
Fachpartner gesendet

Weitere Infos unter: ***WWW.KNEER-SUEDFENSTER.DE***

KNEER · SÜD FENSTER

Wohnen mit Weitblick



KNEER GmbH Fenster und Türen

Horst-Kneer-Straße 1
D-72589 Westerheim
Telefon: +49 (0) 7333 / 83-0
E-Mail: info@kneer.de

SÜD-FENSTERWERK GmbH & Co. Betriebs-KG

Rothenburger Straße 39
D-91625 Schnelldorf
Telefon: +49 (0) 7950 / 81-0
E-Mail: info@suedfenster.de

SÜD-BAUELEMENTE GmbH

Ludwig-Erhard-Straße 4
D-03238 Massen
Telefon: +49 (0) 3531 / 799-114
E-Mail: info@suedfenster.de



WWW.KNEER-SUEDFENSTER.DE

gültig vom 01. Januar bis 31. Dezember 2023

Ihr KNEER-SÜDFENSTER-Fachhändler:

FOLGEN SIE UNS AUF



BEWERTEN SIE UNS

Druckfehler, Irrtümer und Änderungen vorbehalten. © KNEER-SÜDFENSTER